



DOORS COLLECTION

BY LOBO DOORS



INNENTÜREN GESTALTEN RÄUME

In der modernen Architektur gewinnen Innentüren bedeutend an Relevanz. Als wesentlicher Bestandteil eines ganzheitlichen Wohnkonzeptes sind sie wichtige Einrichtungselemente und beeinflussen die individuelle Raumgestaltung maßgeblich. Sie verbinden Räume und Menschen, bieten gleichzeitig aber auch Komfort, Funktionalität und eine einzigartige Ästhetik. Unterschiedliche Materialien, Formen, Farben und Ausführungen erzeugen eine eindrucksvolle Designsprache – abgestimmt auf den jeweiligen Wohnstil. Der Katalog umfasst eine Auswahl an Innentüren, Zargen sowie passenden Beschlägen und konzentriert sich vor allem auf eins:

Die Perfektion der Tür

INHALT

Weiβlack 1.0	4
Weiβlack 3.0	10
Mineralgrau	16
Designoberflächen	18
Echtholz	24
Lisenen	30
Stumpfeinschlagend	32
Glas	34
Türsysteme	52
Beschläge	58
Wissenswertes	72

Weißlack 1.0

Zeitlose Einrichtungselemente. Mehr als die Hälfte aller verkauften Türen sind weiße Türen, denn sie spiegeln das Licht aufgrund ihres hohen Reflexionsgrades und sorgen so für ein helles und freundliches Ambiente. Innentüren in Weißlack 1.0 sind echte Klassiker, vielseitig einsetzbar und einfach zu kombinieren. Der Weißton, ähnlich RAL 9010 Reinweiß, ist ein etablierter Farbton in der Inneneinrichtung und passt sowohl zu klassischen als auch zu modernen Wohnstilen. Da keine farbigen Beimischungen vorhanden sind, wirkt das Weiß dezent und zurückhaltend, hat gleichzeitig aber auch eine leicht warme Optik, wodurch eine gemütliche Wohnatmosphäre erzeugt wird. Besonders gut harmoniert der weiße Farbton mit gedämpften, weniger intensiven Wandfarben. Auch die Kombination mit Holzmaterialien sowie Erd- und Naturfarbtönen sorgen für ein stimmiges Erscheinungsbild. Das vielfältige Sortiment, angefangen von schlichten glatten Türen über Designtüren bis hin zu modernen oder klassischen Stiltüren, wahlweise auch mit Lichtausschnitten oder Lisenen, bietet eine große Auswahl für jeden Wohnstil.

GLATTE TÜREN

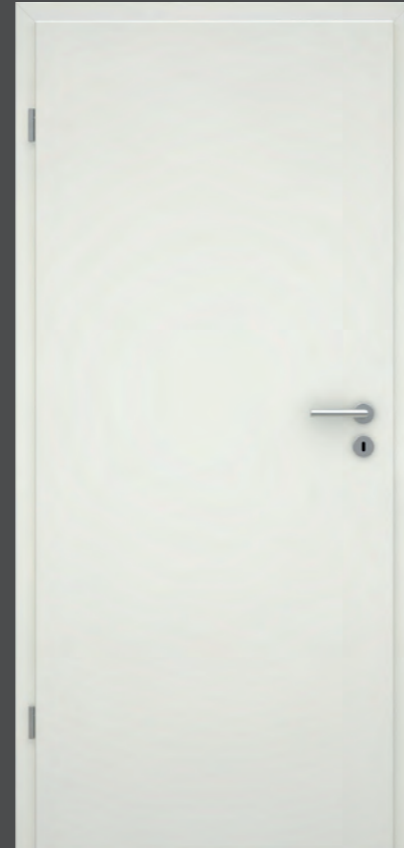

Glatte Tür Weißlack 1.0

DESIGNTÜREN **VERONA**

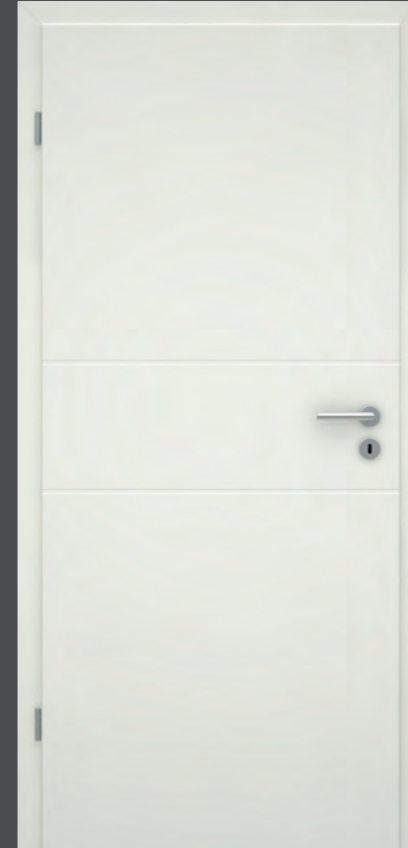

Verona VO3

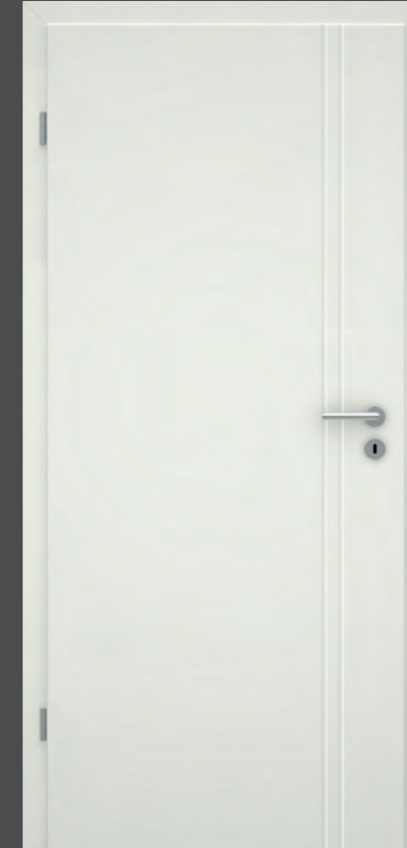

Verona VO7

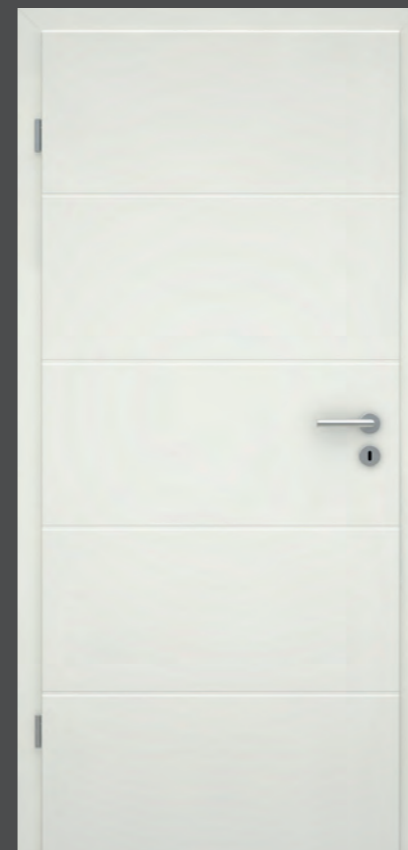
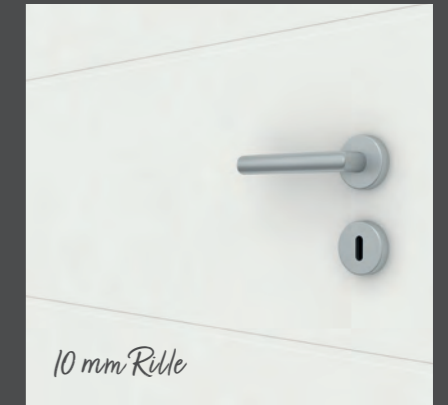

Verona VO5



DESIGNTÜREN **MODENA**

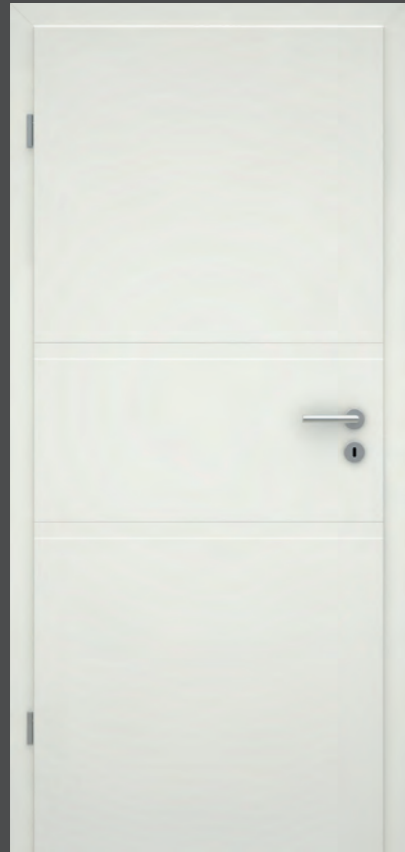

Modena MO3

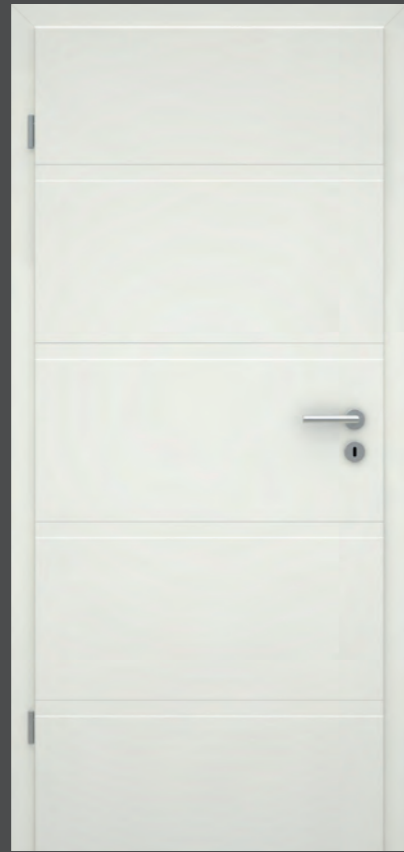

Modena MO5

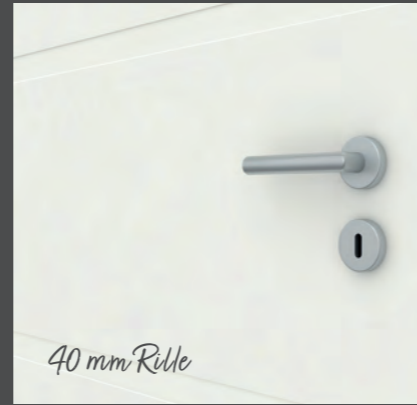

40 mm Rille

DESIGNTÜREN **SIENA**

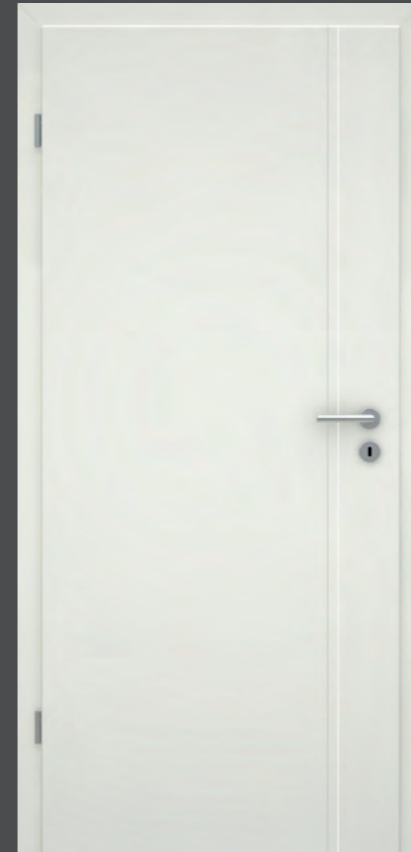

Siena SF1

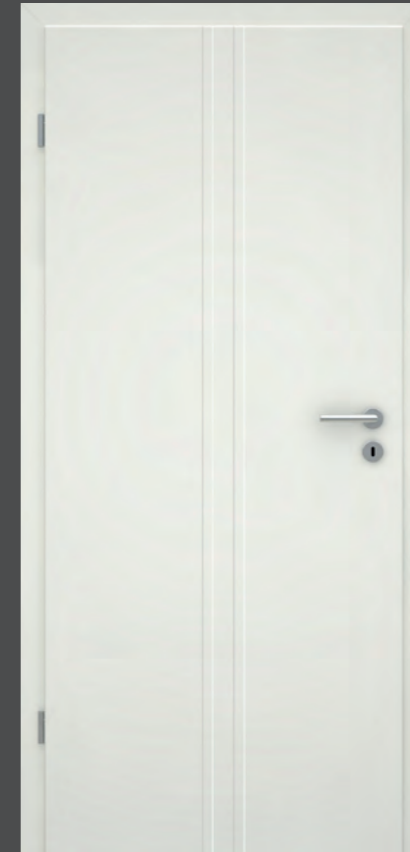

Siena SF2

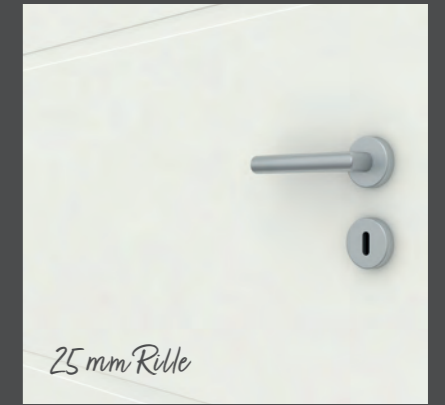

25 mm Rille

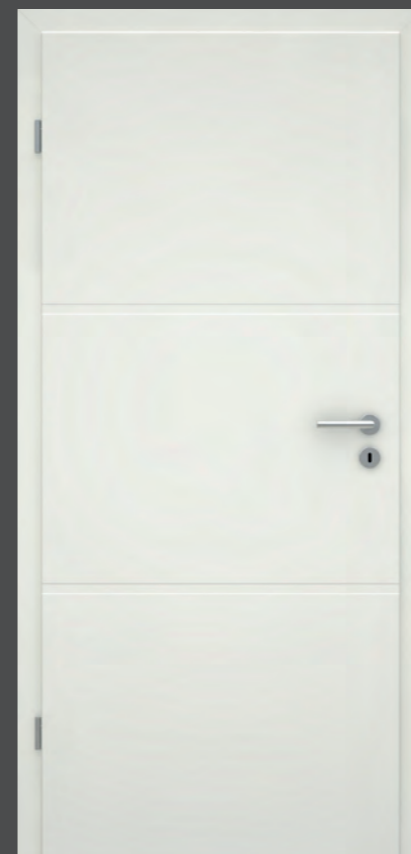

Siena SF3

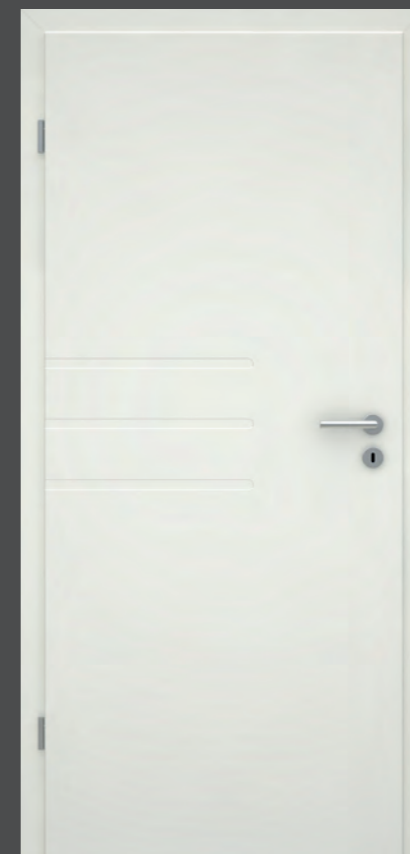

Siena SF4

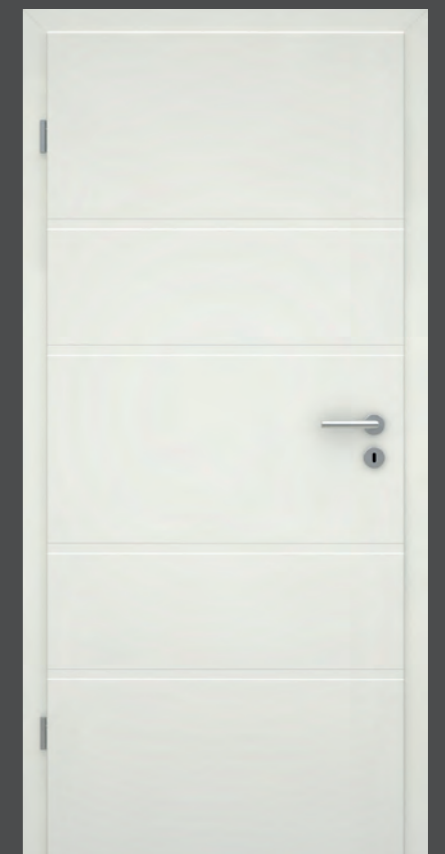

Siena SF5

MODERNE STILTÜREN **NOVARA**

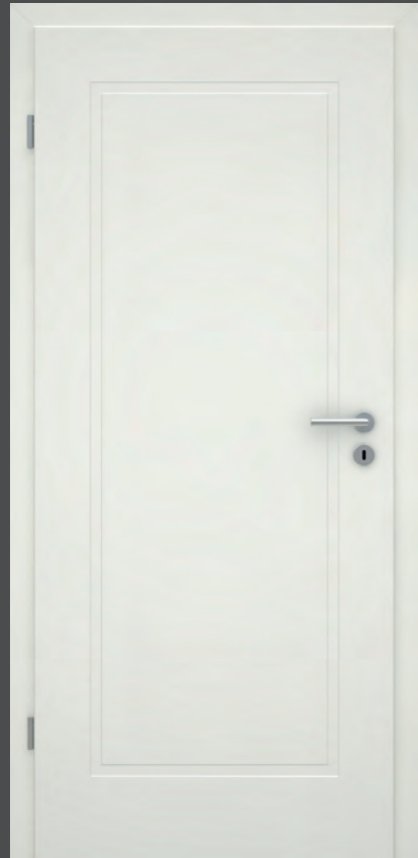

Novara 1G

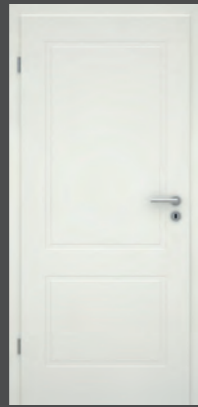

Novara 2G

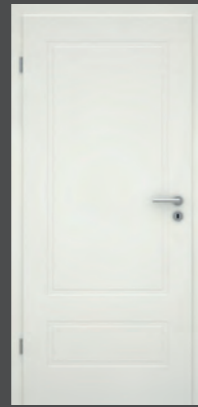

Novara 2G AD

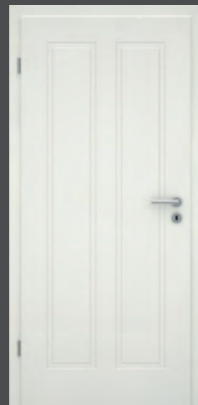

Novara 2G AD2

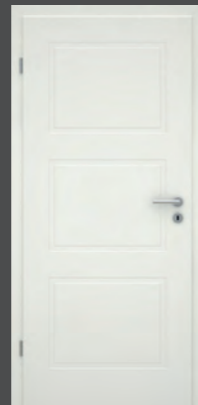

Novara 3G



30 mm Kontur

KLASSISCHE STILTÜREN **KIEL**



Kiel 2G

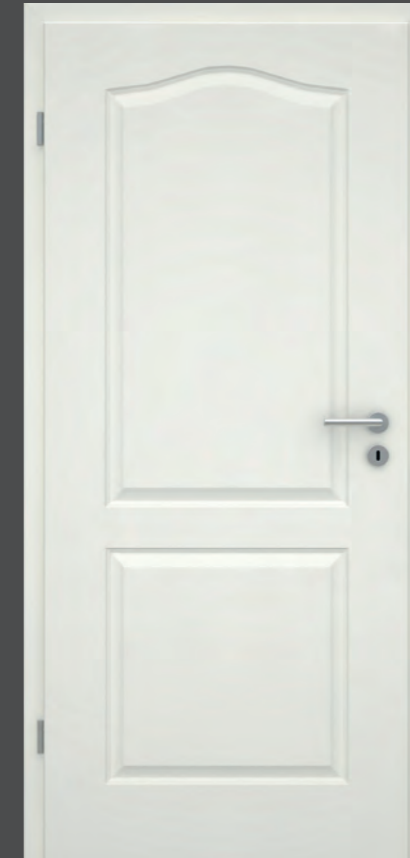

Kiel 2KB

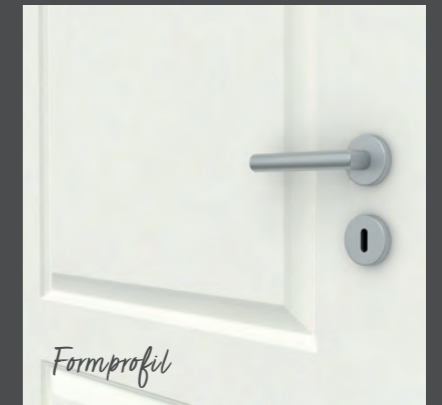

Formprofil

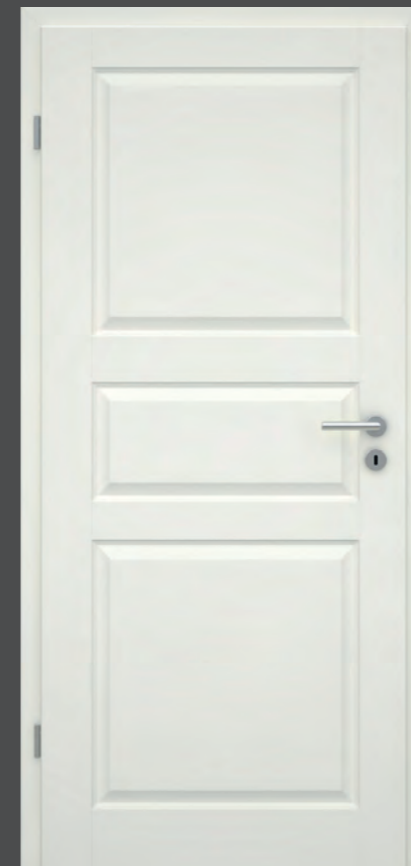

Kiel 3G

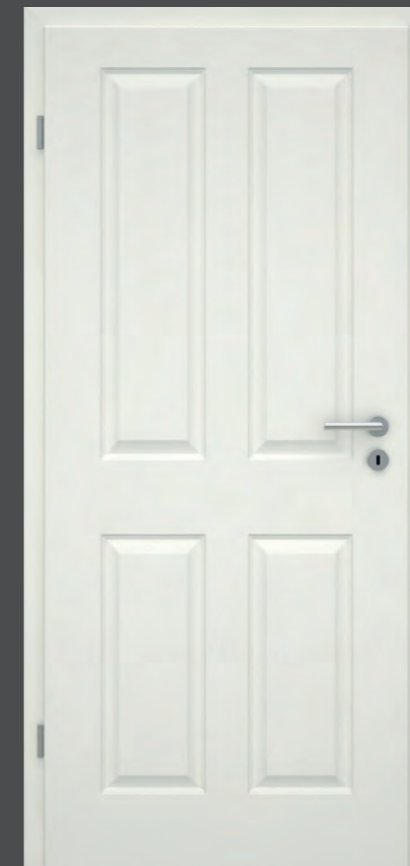

Kiel 4G



Kiel 4G AD

Weißlack 3.0

Trend zum Hochweiß. Der Weißton, in Anlehnung an dem Farbton RAL 9003 Signalweiß, ist einer der weißesten Farbtöne für Innentüren und aufgrund eines leichten Blauanteils etwas kühler im Vergleich zum Weißlack 1.0. Daher sind Innentüren in Weißlack 3.0 besonders strahlend und deutlich prägnanter. Sie unterstreichen damit den modernen und puristischen Wohnstil. Insbesondere Weißlack 3.0 lebt von Kontrasten. So werden auch gerne schwarze Beschläge wie Türgriffe oder Bänder kombiniert, wodurch eine besonders moderne Optik erzeugt wird. Aber auch über die Wand- und Bodengestaltung oder über einzelne Möbelstücke können ansprechende Kontraste und damit ein stimmiges Gesamtbild erzeugt werden. Innentüren und Einrichtungselemente in RAL 9003 kommen heutzutage vor allem bei Neubauten zum Einsatz. Auch aktuelle Innenraumfarben orientieren sich zunehmend an diesem Weißton.



GLATTE TÜREN

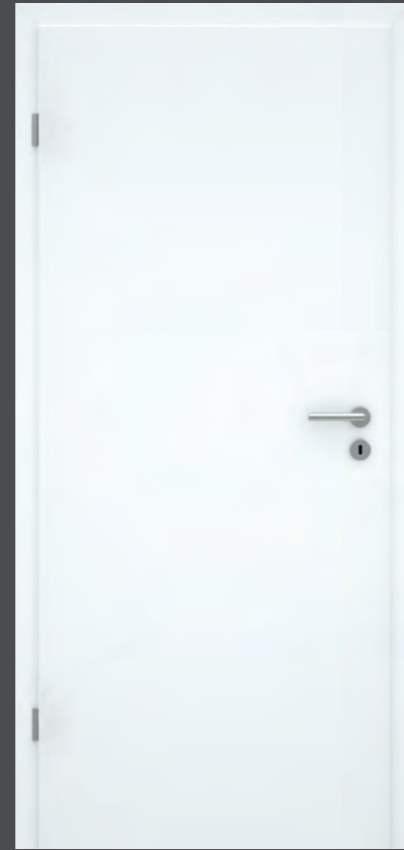

Glatte Tür Weißlack 3.0

DESIGNTÜREN **GENUA**



Genua GA6



Genua GA7



Genua GA8



Genua GA9



Genua GA3



Genua GA4



3mm V-Fuge

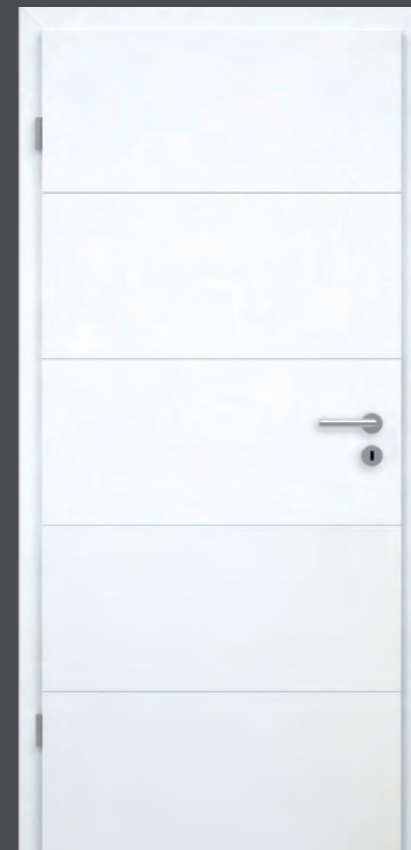

Genua GA5



MODERNE STILTÜREN **VALENCIA**

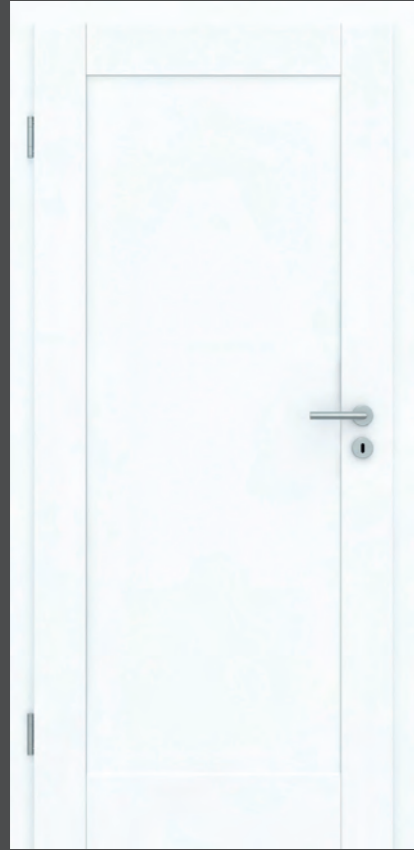

Valencia 1G

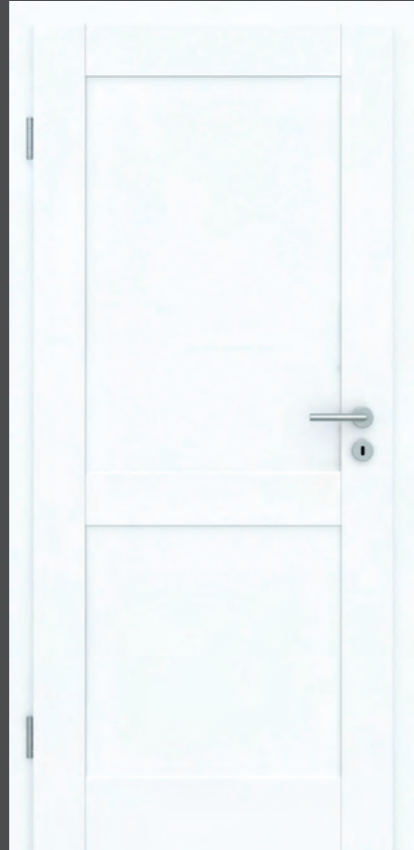

Valencia 2G



Valencia 3G

MODERNE STILTÜREN **BERGAMO**



Bergamo 1G

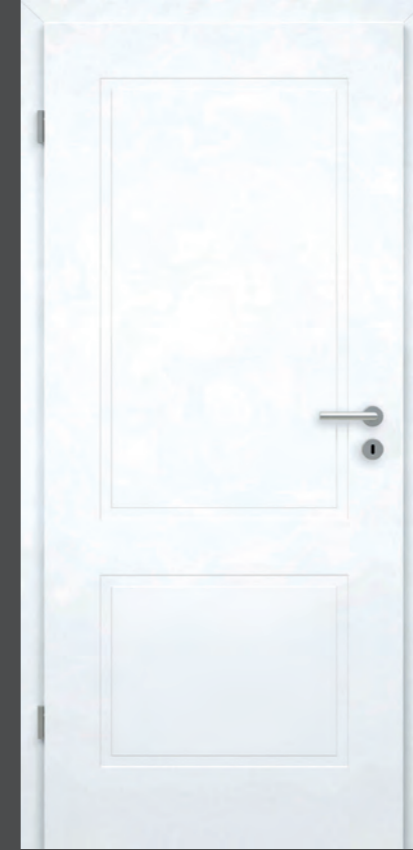

Bergamo 2G



30 mm Kontur

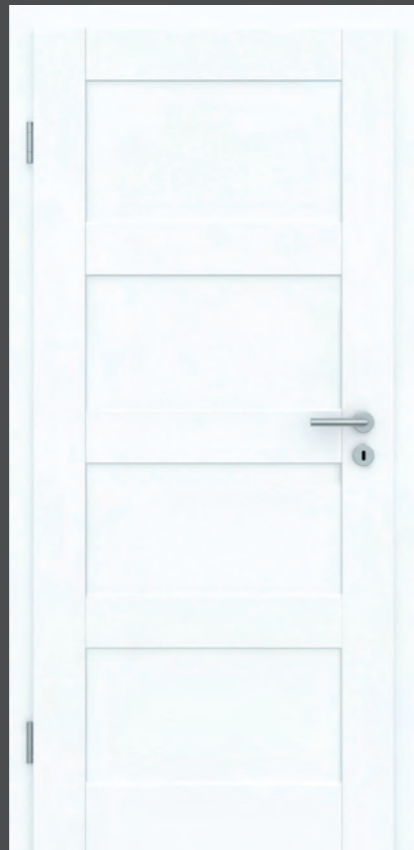

Valencia 4GQ



Valencia 5GQ

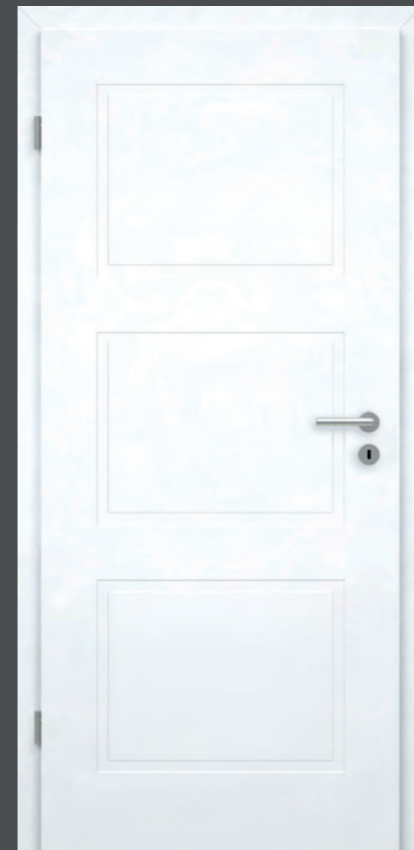

Bergamo 3G





KLASSISCHE STILTÜREN **LÜBECK**



Lübeck 2G



Lübeck 4G



Formprofil



Lübeck 4G AD



Mineralgrau

Vom Trendsetter zum Klassiker. Graue Farbtöne sind seit jeher charakterstark und ästhetisch, auch in der Wohnlandschaft. Mineralgrau, ähnlich RAL 7037 Staubgrau, ist ein Farbton der einerseits für Eleganz und Wertigkeit steht, sich aber auch charmant zurücknehmen kann. Völlig zu Recht werden graue Innentüren zunehmend beliebter, vor allem weil ihr wesentlicher Vorteil in ihrer Vielseitigkeit liegt. So bieten sie nicht nur ein zeitloses Farbdesign, sondern auch eine hervorragende Möglichkeit, um für Abwechslung und Farbspiele im Wohnraum zu sorgen. Egal ob klassischer Landhausstil, minimalistische Einrichtung oder urbaner Industrieflair, eine große Bandbreite an möglichen Türmodellen ermöglicht diesem Farbton einen einzigartigen Auftritt und die perfekte Abstimmung auf die individuelle Einrichtung.

GLATTE TÜREN



Glatte Tür Mineralgrau



DESIGNTÜREN FLORENZ



Florenz FL3

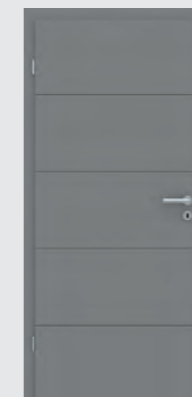

Florenz FL5



Florenz FL6

MODERNE STILTÜREN ROMA

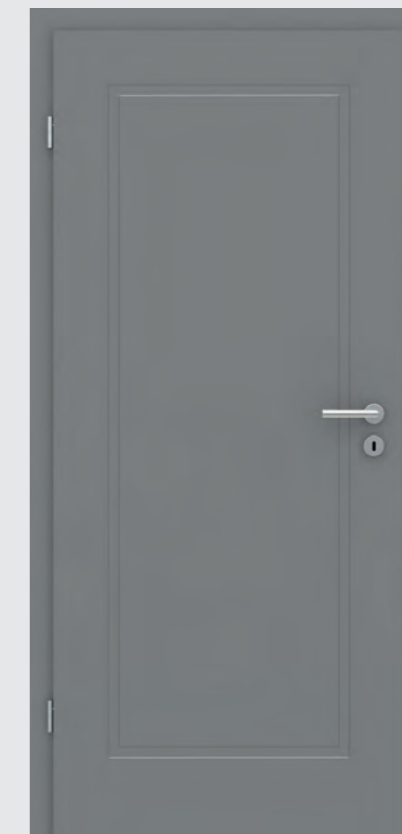

Roma 1G



Roma 3G

KLASSISCHE STILTÜREN HAMBURG



Hamburg 2G



Hamburg 4G



Hamburg 4G AD



CPL STRUKTURA



Fachwerk Eiche Natur



Fachwerk Eiche Natur quer



Fachwerk Eiche Honig



Fachwerk Eiche Honig quer



Fachwerk Eiche Sand

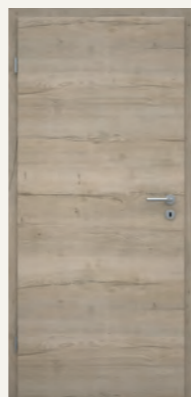

Fachwerk Eiche Sand quer



Pinie Silvergrey



Pinie Silvergrey quer

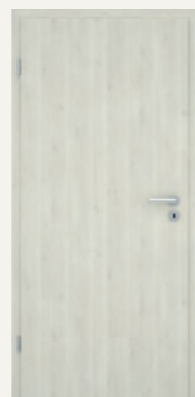

Pinie Ivory

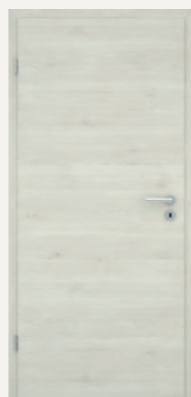

Pinie Ivory quer



Struktur quer

Designoberflächen

Design für die Ewigkeit. Unsere Designoberflächen bestehen aus authentischen Holz- und Farbnachbildungen, die dank moderner Herstellungsverfahren täuschend echt wirken. Doch unsere Innentüren können noch mehr und bieten neben einer ansprechenden Optik auch ein Höchstmaß an Funktionalität. Die Oberfläche besteht aus CPL, einem Laminat, das durch das Verpressen von mehreren Schichten Melaminharz mit Dekorpapieren unter starkem Druck hergestellt wird. Die Innentüren sind dementsprechend besonders robust, pflegeleicht und vor allem langlebig. Daher eignen sie sich insbesondere für stark frequentierte Räume sowie für Familien mit Kindern und Haustieren. Von CPL Mattline mit feinen Holzmaserungen über CPL Struktura mit fühlbaren Holzstrukturen bis hin zu CPL Colour mit modernen Unifarbtönen, die Kollektion an optischen und haptischen Highlights bietet für jeden Geschmack und Wohnstil ein passendes Design.



CPL KLASSIK



Akazie

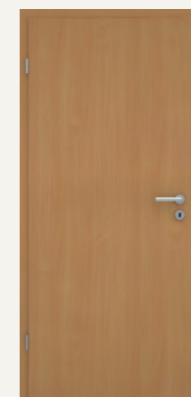

Buche

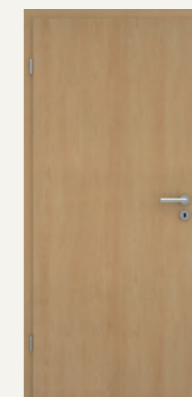

Ahorn



Esche weiß deckend

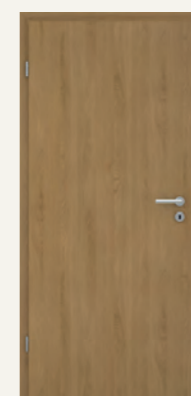

Eiche natur

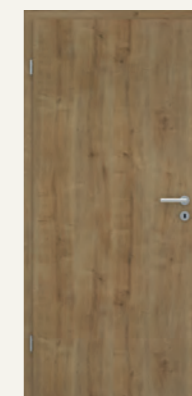

Eiche astig

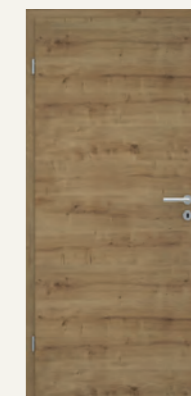

Eiche astig quer

CPL **MATTLINE**

Einzgartige Struktur

Eine feine Holzstruktur in Kombination mit einem matten Farbton erzeugen eine außergewöhnliche Oberflächenoptik, die je nach Lichteinfall unterschiedlich intensiv wirkt. Dank der Laminatbeschichtung CPL (Continuous Pressure Laminate) entsteht eine besonders widerstandsfähige Oberfläche, die sehr pflegeleicht, lösemittelbeständig sowie abrieb-, stoß- und kratzfest ist.



Struktur quer



Brillantweiß



Brillantweiß quer



Mineralgrau



Mineralgrau quer



Struktur längs



Eiche Naturbeige



Eiche Naturbeige quer

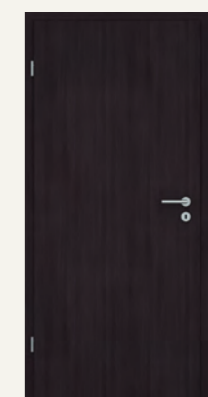

Eiche Graphitgrau

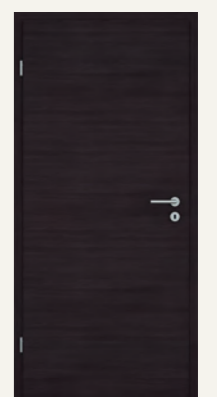

Eiche Graphitgrau quer

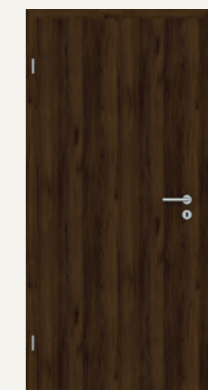

Nussbraun

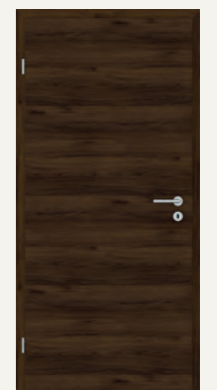

Nussbraun quer

CPL NANOLINE

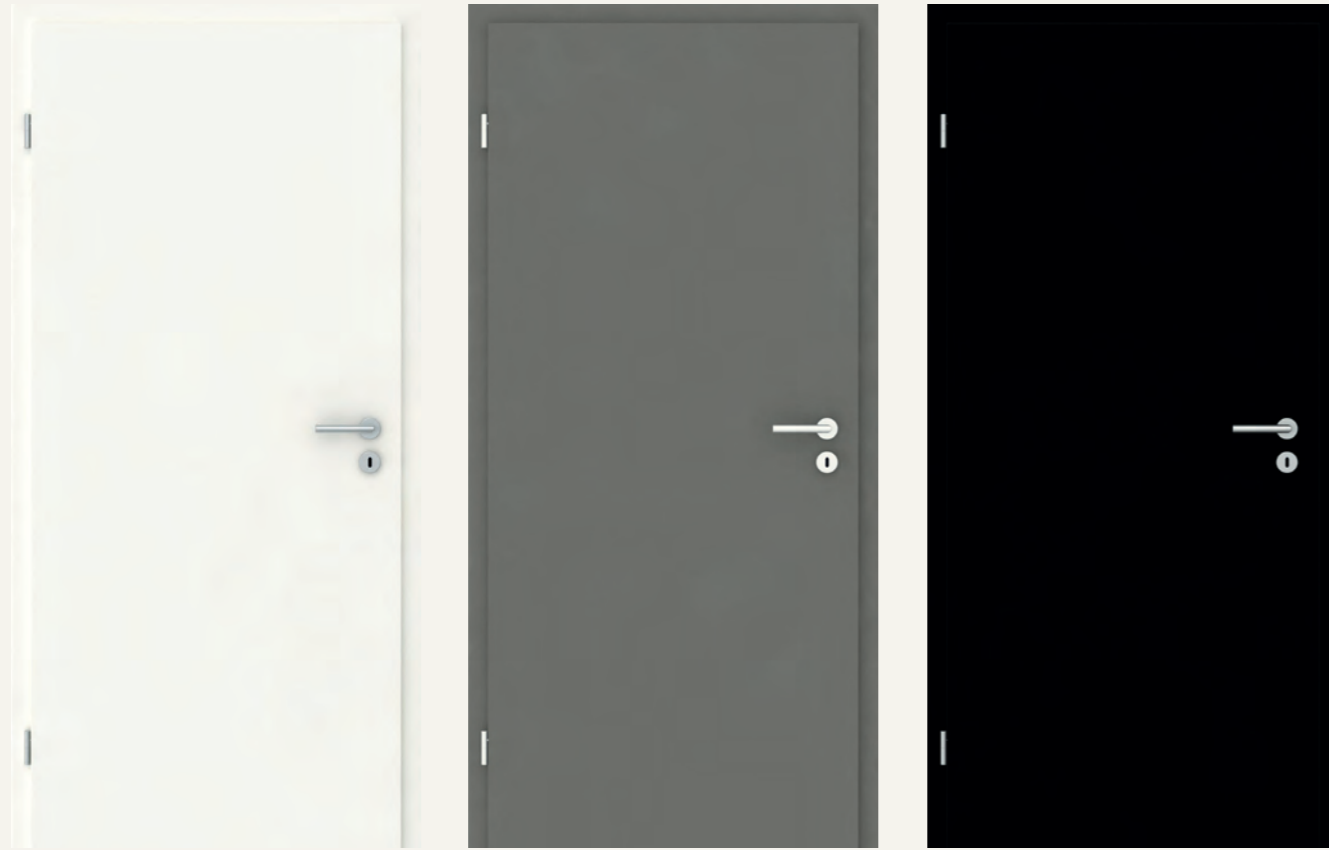

Mattweiß

Mattgrau

Mattschwarz

CPL COLOUR



Uni weiß

Uni grau

Angoragrau

Anthrazitgrau

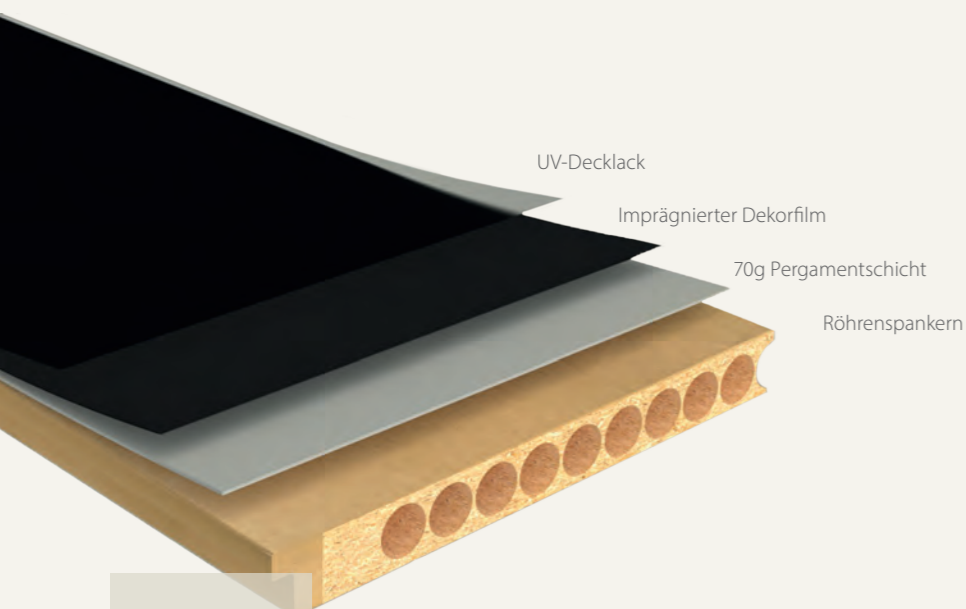

Extramatt und pflegeleicht

Visuelle Perfektion! Eine innovative Oberflächentechnologie in Kombination mit modernen Unifarben zeichnet die Nanoline aus. Die Türenserie erfüllt nicht nur alle positiven Eigenschaften von CPL-Türen, sondern hebt die Türenästhetik auf ein neues Level. Dank einer besonderen Beschichtung entsteht nicht nur eine sehr matte Optik, sondern auch eine Oberfläche, die resistent gegen Fingerabdrücke oder ähnliche Verschmutzungen ist – eben 100% pflegeleicht. Die samtige Haptik lädt zum Anfassen ein und erzeugt eine einzigartige Wohlfühlumgebung.



Echtholz

100% Natur. Holz begleitet uns seit jeher und bietet eine ganz einzigartige, aber auch facettenreiche Natürlichkeit. Kaum ein anderes Material bietet derart vielfältige Eigenschaften – ästhetisch und funktionell. Echtholz strahlt eine natürliche Wärme aus und vermittelt Behaglichkeit, während es das Wohnklima maßgeblich verbessert. Unser Echtholzsortiment ist eine erlesene Auswahl aus Furnier- und Vollholztüren. Egal ob Klassiker wie Ahorn und Buche, modernes Eiche-Furnier oder massive Kiefer, jede Innentür ist ein echtes Unikat, welches in aufwändiger Einzelanfertigung hergestellt wird. Individuelle Maserungen, Farben und Strukturen sorgen für ein unverwechselbares Stück Natur und ein exklusives Design – eben Holz in seiner schönsten Form.



FURNIER PLANKENEICHE

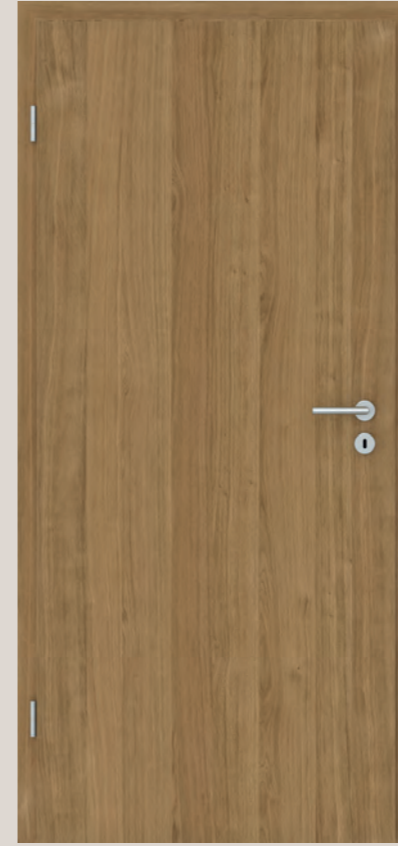

Natur

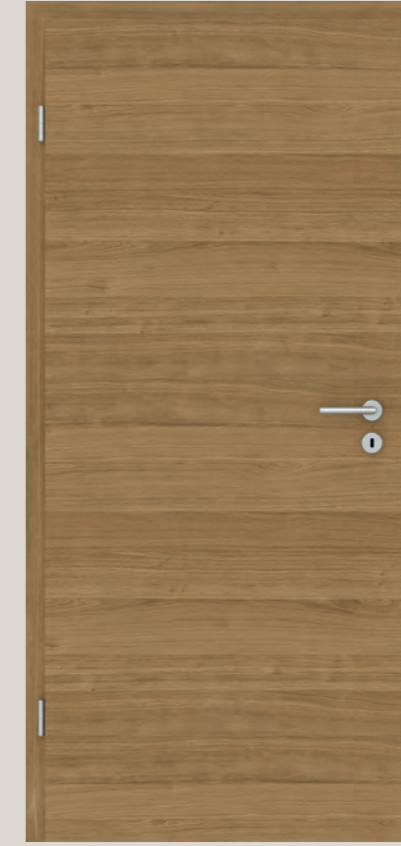

Natur quer



Natur geölt

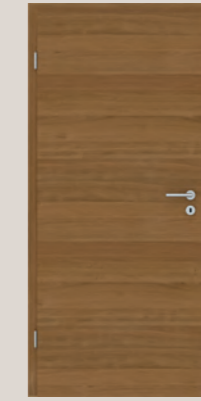

Natur geölt quer

FURNIER KLASSIK

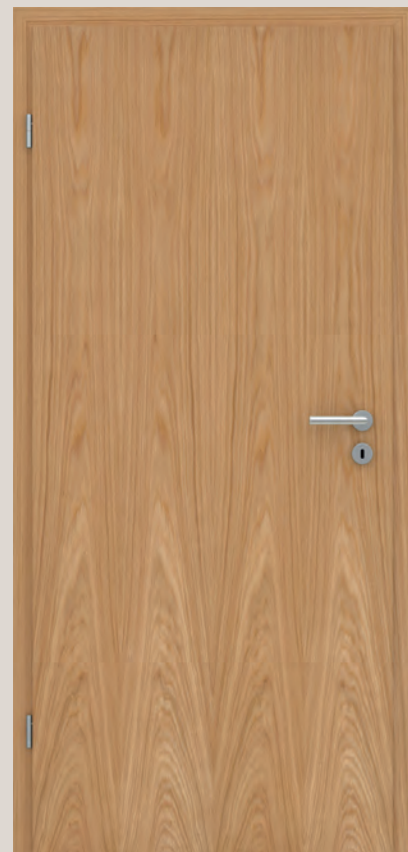

Eiche Natur

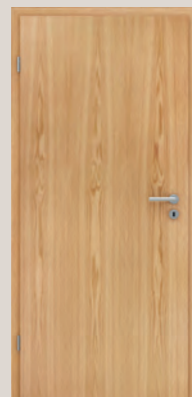

Eiche Hell

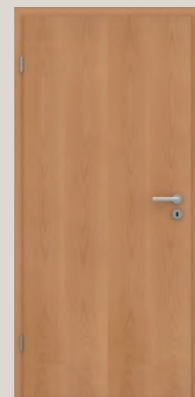

Buche

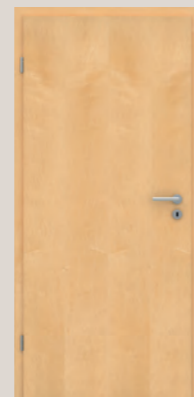

Ahorn

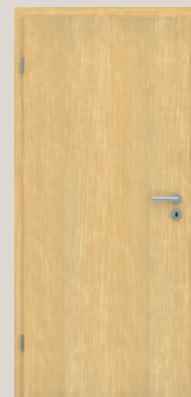

Limba

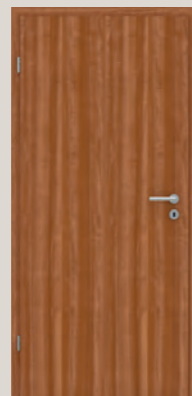

Macore



Eiche Rustikal

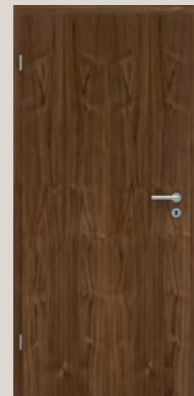

Amerikanisch Nussbaum

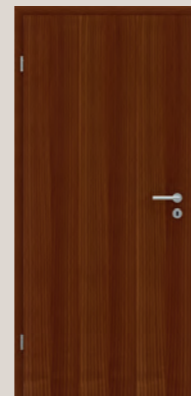

Mahagoni



Creme

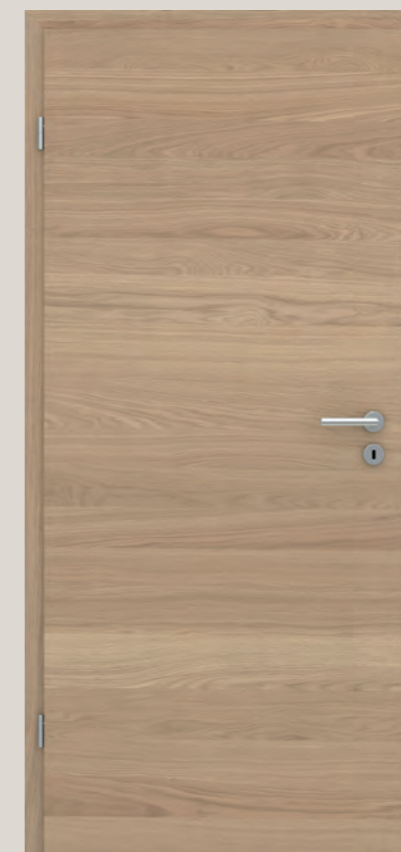

Creme quer

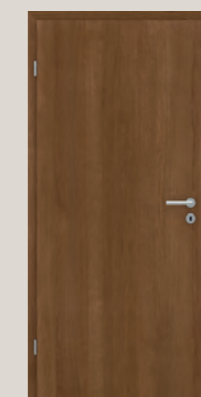

Bronze



Bronze quer

FURNIER **ASTEICHE**

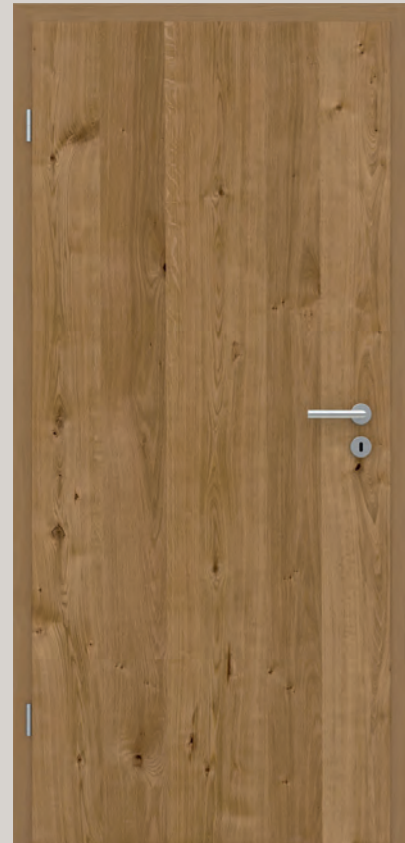

Natur

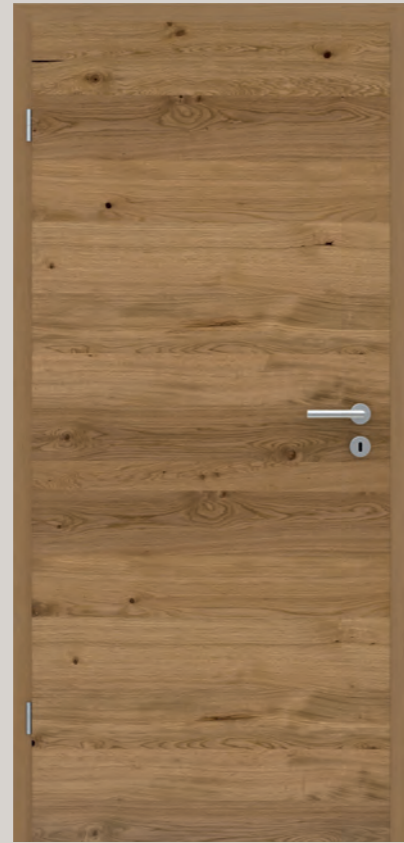

Natur quer

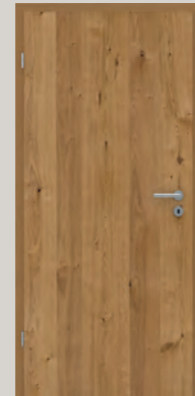

Natur geölt

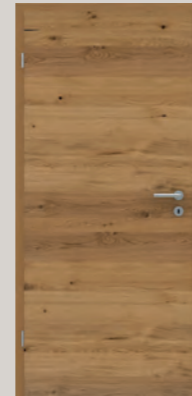

Natur geölt quer



Struktur längs

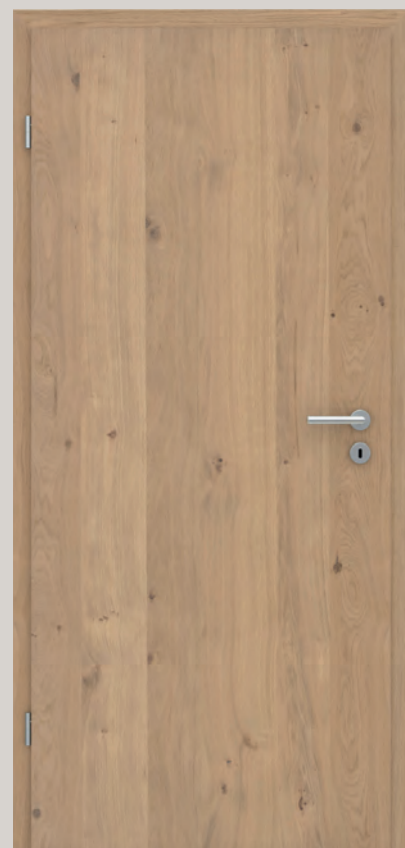

Creme



Creme quer

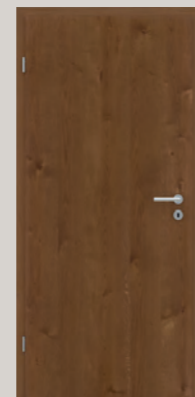

Bronze

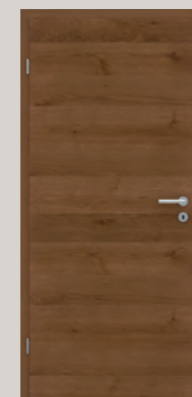

Bronze quer



Struktur quer

FURNIER **ANTIK**

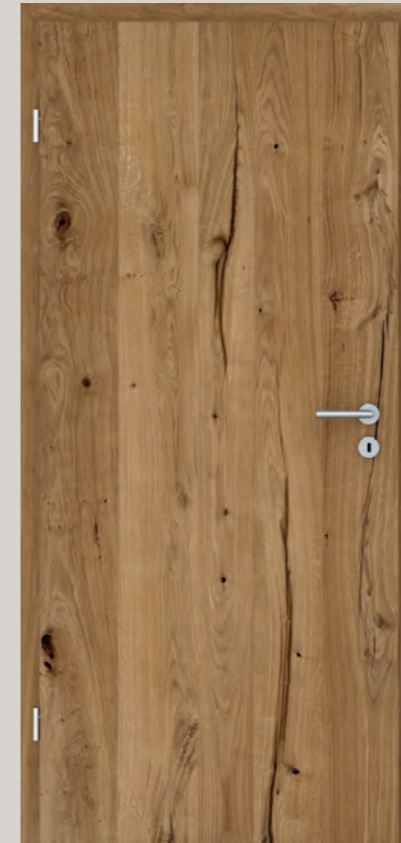

Eiche Natur



Eiche Natur quer

Charakterstark

Typische Merkmale dieser Türserie sind markante Astlöcher und Risse, welche mit einem schwarzen Vlies hinterlegt sind. Dadurch entsteht eine einzigartige Optik und Haptik, wie sie aus der freien Natur bekannt ist. Hinzu kommt das lebhaftes Farbspiel, welches jede Tür zu einem charakterstarken Unikat macht. Die Zusammensetzung der Eichen- und Lärchenfurniere erzeugen zudem eine wildwüchsige und außergewöhnliche Optik - mehr Natürlichkeit geht kaum.



Eiche Titan



Eiche Bronze



Lärche Natur



Lärche Smoke

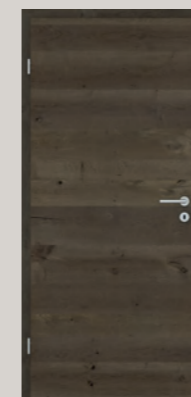

Eiche Titan quer

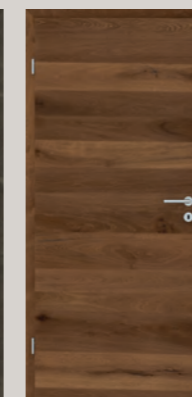

Eiche Bronze quer

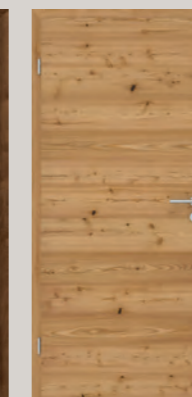

Lärche Natur quer

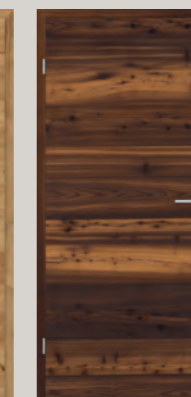

Lärche Smoke quer



Struktur längs



Norden im Haus

Vollholztüren Stockholm stehen für ein Leben im Einklang mit der Natur. 100% Kiefern- oder Fichtenholz aus einer ressourcenschonenden Produktion sorgen für ein gesundes Wohnklima und für ein Maximum an Behaglichkeit in den eigenen vier Wänden. Kiefer hat ein markantes Astbild mit einer kontrastreichen Maserung, wodurch ein besonders klassisches Design entsteht. Fichte weist hingegen eine ruhigere Optik auf und integriert sich dementsprechend etwas dezenter. Beide Hölzer sind wahlweise in unbehandelt oder lackiert erhältlich.



KLASSISCHE STILTÜREN **STOCKHOLM**

WEITERE OBERFLÄCHEN



Stockholm 2G | Kiefer astig lackiert

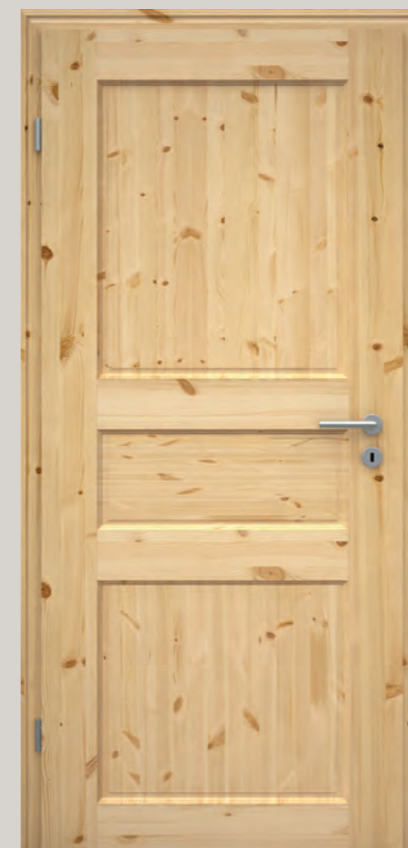

Stockholm 3G | Kiefer astig lackiert

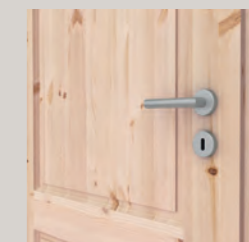

Kiefer astig roh

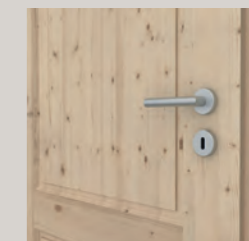

Fichte astig roh

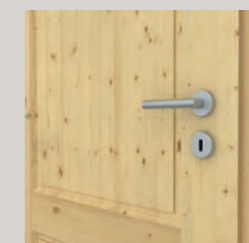

Fichte astig lackiert



Stockholm 4G | Kiefer astig lackiert



Stockholm 4G AD | Kiefer astig lackiert

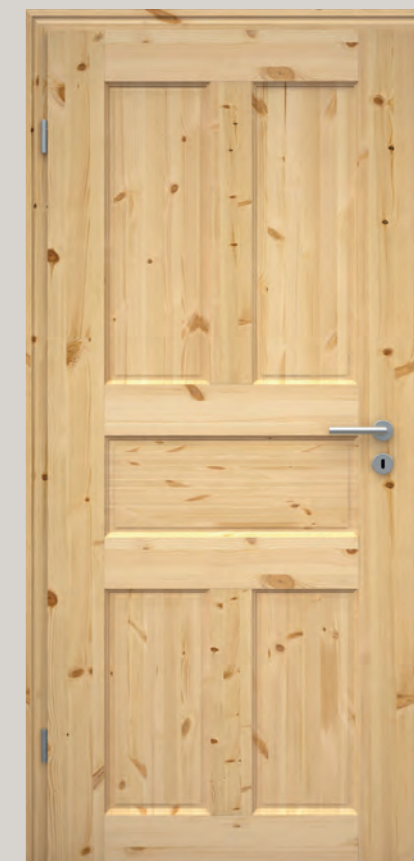

Stockholm 5G | Kiefer astig lackiert

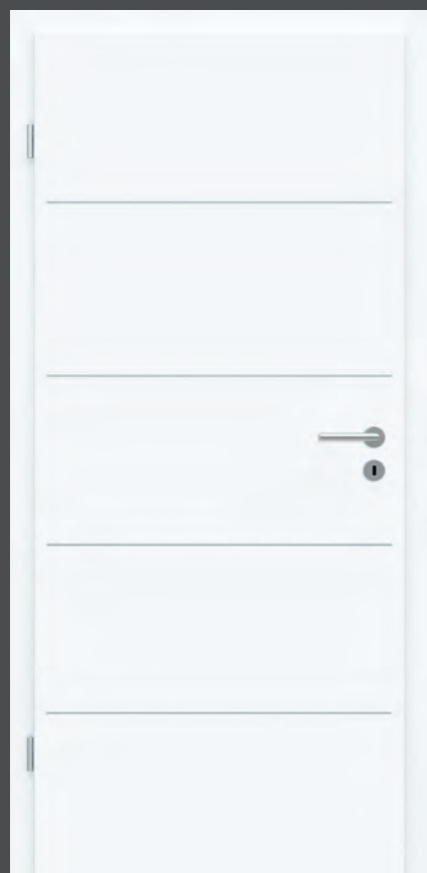

Lisenen

Hochwertige Metallveredelungen in Edelstahloptik oder Schwarz setzen Akzente und verleihen der glatten Innentür einen besonderen Charme. Flächenbündig in das Türblatt eingelassen, bieten Lisenen horizontal oder vertikal verlaufend eine Vielzahl von zeitlosen und geradlinigen Designmöglichkeiten. Ergänzt wird dies um eine robuste und pflegeleichte CPL-Oberfläche in Weiß, Unifarben oder mit einer großen Auswahl an Holzdekoren.



L1



L2

L3

L4

L5

L6



L7

L8

L9

LISENEN VARIANTEN

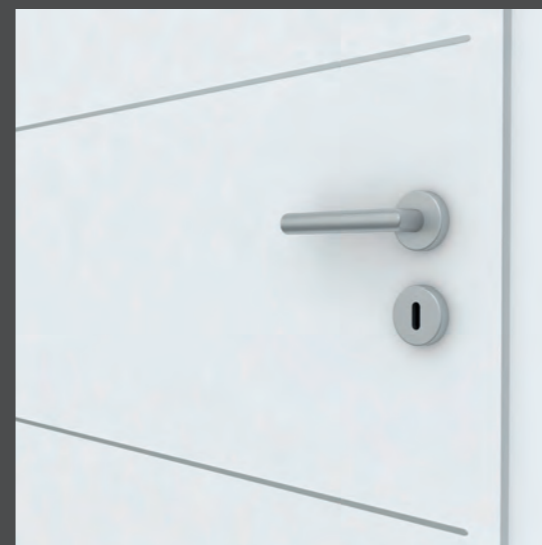

Lisene Plan | Edelstahl

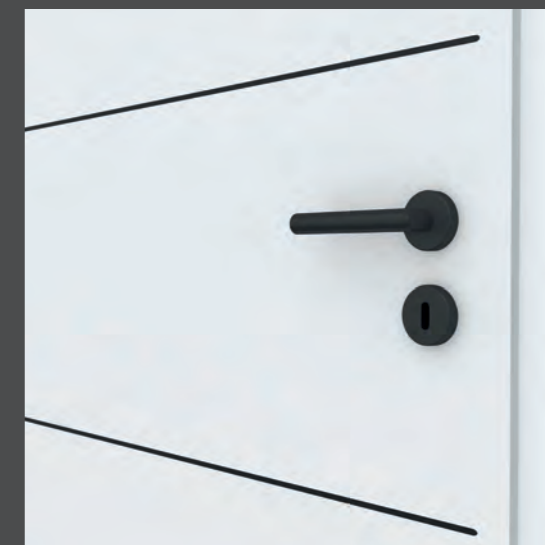

Lisene Plan | Mattschwarz



ALLE OBERFLÄCHEN

CPL WEISSLACK

Weißlack 1.0
Weißlack 3.0

CPL STRUKTURA

Pinie Ivory längs | quer
Pinie Silvergrey längs | quer
Fachwerk Eiche Sand längs | quer
Fachwerk Eiche Natur längs | quer
Fachwerk Eiche Honig längs | quer

CPL NANOLINE

Mattweiß
Mattgrau
Mattschwarz

CPL MATTLINE

Brillantweiß längs | quer
Mineralgrau längs | quer
Nussbraun längs | quer
Eiche Naturbeige längs | quer
Eiche Graphitgrau längs | quer

CPL KLASSIK

Esche weiß deckend
Ahorn
Buche
Akazie
Eiche natur
Eiche astig längs | quer

CPL COLOUR

Uni weiß
Uni grau
Anthrazitgrau
Angoragrau

Stumpfeinschlagende Türen

Stumpfeinschlagende Innentüren sind aus der modernen Innenarchitektur und Wohnraumgestaltung nicht mehr wegzudenken. Aufgrund des ungefälzten Türblattes entsteht ein flächenbündiges Design, bei dem die Tür bündig zur Zarge schließt. Hieraus resultiert eine reduzierte Optik, die nicht nur eine hohe Ästhetik und eine besondere Eleganz vermittelt, sondern auch optimal mit geradlinigen Raumstrukturen harmoniert. Verdeckt liegende Bänder verstärken die Wirkung und bieten dank präziser Technik die notwendige Stabilität. Eine Vielzahl von modernen und zeitlosen Türoberflächen und -formen steht auch für stumpfeinschlagende Türen zur Auswahl – passend zu allen Wohnstilen.

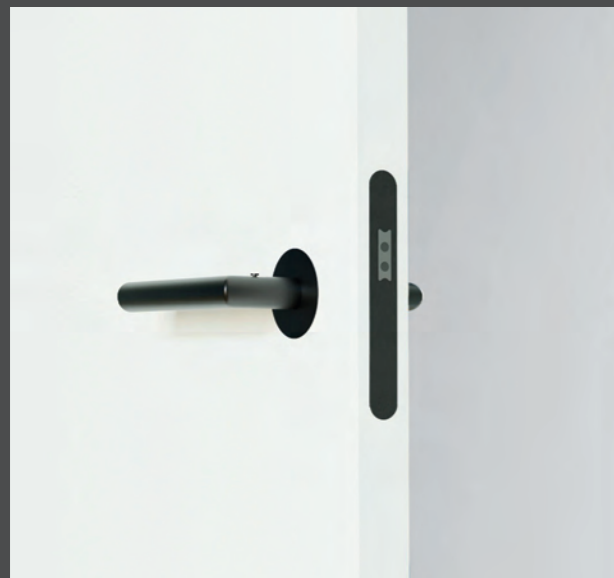

Optional mit Magnetschloss und ohne Schlüsselbohrung für ein besonders schlichtes Design.



Design Tipp: Die 0,8 mm starke **Protect Kante** bietet nicht nur einen besonderen Kantenschutz, sondern sorgt dank ihrer Farbgebung auch für einen optischen Akzent. In der mattschwarzen Ausführung schafft sie den optimalen Designverbund zu schwarzen Lisenen und Beschlägen. Die Protect Kante ist für alle stumpfeinschlagenden Türen (CPL) in Mattschwarz, Mattgrau und Mattweiß verfügbar.

GLATTE TÜREN



Weißlack 3.0

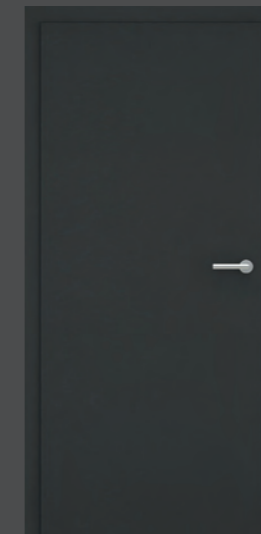

Anthrazitgrau



Fachwerk Eiche Honig

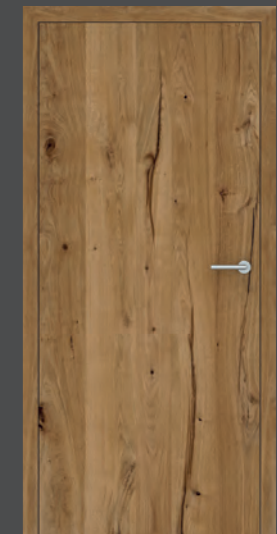

Furnier Antik Natur

MODERNE STILTÜREN



Valencia 1G



Valencia 2G



Valencia 3G

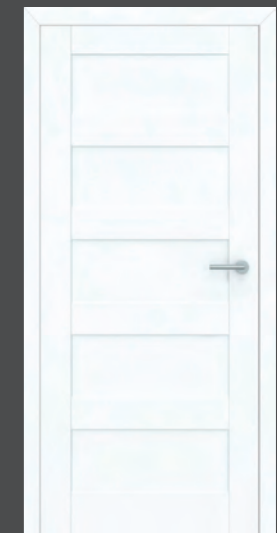

Valencia 5GQ

ALLE OBERFLÄCHEN / MODELLE

VALENCIA

1G
2G
3G
4GQ
5GQ

CPL STRUKTURA

Pinie Ivory längs | quer
Pinie Silvergrey längs | quer
Fachwerk Eiche Sand längs | quer
Fachwerk Eiche Natur längs | quer
Fachwerk Eiche Honig längs | quer

CPL MATTLINE

Brillantweiß längs | quer
Mineralgrau längs | quer
Nussbraun längs | quer
Eiche Naturbeige längs | quer
Eiche Graphitgrau längs | quer

FURNIER ASTEICHE

Natur längs | quer
Natur geölt längs | quer
Creme längs | quer
Bronze längs | quer

FURNIER ANTIK

Eiche Natur längs | quer
Eiche Bronze längs | quer
Eiche Titan längs | quer
Lärche Natur längs | quer
Lärche Smoke längs | quer

CPL WEISSLACK

Weißlack 1.0
Weißlack 3.0

CPL KLASSIK

Esche weiß deckend
Ahorn
Buche
Akazie
Eiche natur
Eiche astig längs | quer

CPL NANOLINE

Mattweiß
Mattgrau
Mattschwarz

FURNIER KLASSIK

Ahorn
Buche
Eiche Natur
Eiche Hell
Eiche Rustikal
Macore
Limba
Amerik. Nussbaum
Mahagoni

FURNIER PLANKENEICHE

Natur längs | quer
Natur geölt längs | quer
Creme längs | quer
Bronze längs | quer

Glasvarianten

Egal ob Ganzglastür, Holzglastür oder Lichtausschnitt, die Wahl des Glases beeinflusst die Raumwirkung und das Design der Innentür maßgeblich. Das Sortiment umfasst eine Auswahl an verschiedenen Standard- und Strukturgläsern mit unterschiedlichen Eigenschaften, wie Färbung, Lichtdurchlässigkeit, Struktur und Transparenz. Klarglas ist maximal transparent und wahlweise auch als Weißglas erhältlich. Als blickdichtere Variante eignet sich unter anderem Satinato – ein Glas, das vollflächig mattiert ist und damit für die gewünschte Privatsphäre sorgt. Struktur- oder Ornamentgläser bieten dank einer besonderen Oberflächenbearbeitung ein besonderes Design. Bei allen Gläsern handelt es sich um Einscheiben-Sicherheitsglas (ESG).



Glatte Tür Weißlack 3.0 LA XL mit SA 18 Verglasung



Lübeck 4G LA mit SA 203 Verglasung



Glatte Tür Weißlack 1.0 LA DIN mit LS 22-N Verglasung

Für eine Auswahl an Innentüren mit speziellen Lichtausschnitten stehen abgestimmte Designmotive zur Auswahl. So harmonisiert das Sandmotiv SA 203 optimal mit unseren klassischen Stiltüren Lübeck und Kiel. Das Design ist passend zum Landhausstil und zur Kassettenform der Tür.

KLARGLAS | MATTGLÄSER | WEISS



Float klar | Weißglas

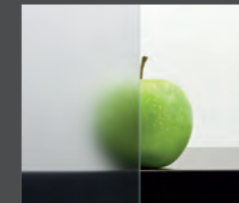

Satinato | Weißglas

KLARGLAS | MATTGLÄSER | FARBE



Float klar

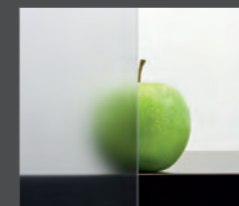

Satinato

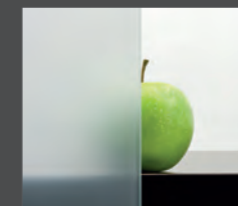

Mattfolie hell

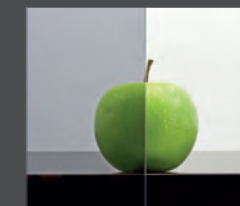

Parsol grau

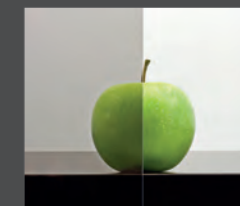

Parsol bronze

KLASSIK



Eisblume

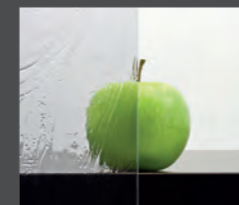

Barock

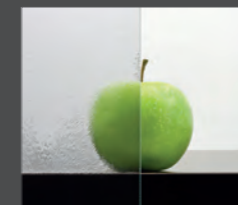

Chinchilla

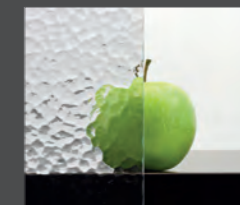

Ornament 528

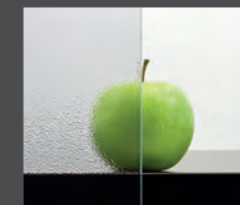

Ornament 504



Gothic



Silvit

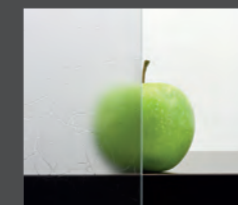

Uadi

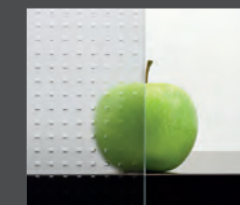

Mastercarre

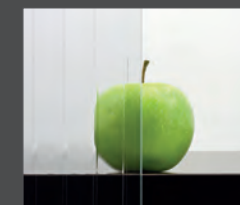

Masterligne



Masterpoint

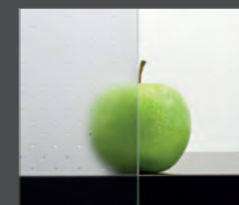

Pave

Lichtausschnitte

Innentüren mit Glaseinsätzen sorgen für ein offenes Wohngefühl und sind zugleich besonders dekorativ. Egal ob Standard- oder Motivgläser, verschiedene Design- und Lichtausschnittvarianten lassen sich optimal auf den Wohnstil und die individuelle Raumsituation abstimmen. Aufgrund der hohen Transparenz und des damit verbundenen Lichteinfalls wirken Räume offener, ohne dabei die gewünschte Privatsphäre zu verlieren. So bietet unser Lichtausschnitt LA XL ein Maximum an Transparenz, wohingegen andere Lichtausschnitte auch deutlich reduzierter sind. Von weißen Innentüren, über Designoberflächen bis hin zu Echtholztüren, für viele Türenmodelle gibt es eine individuell abgestimmte Auswahl an Lichtauschnittlösungen.

GLATTE TÜREN

ALLE VERFÜGBAREN OBERFLÄCHEN



MINERALGRAU

HAMBURG



ROMA



FLORENZ



WEISSLACK 1.0

MODENA



MO3 LA 001 MO3 LA 008 B MO3 LA 008 M MO3 LA 008 S



MO5 LA 001 MO5 LA 008 B MO5 LA 008 M MO5 LA 008 S

KIEL



2G LA 2G LA SP3 2G LA SP6 2G LA SP9



2KB LA 2KB LA SP4 2KB LA SP7 2KB LA SP6



4G LA 4G LA SP9 4G 2LA 4G 2LA SP5 4G AD 1LA 4G AD 3LA 2G AD LA SP8



VERONA



VO3 LA 001 VO3 LA 008 B VO3 LA 008 M VO3 LA 008 S



VO5 LA 001 VO5 LA 008 B VO5 LA 008 M VO5 LA 008 S VO7 LA 008 B VO7 LA 008 M

NOVARA



1G LA 2G LA 2G AD LA 2G AD2 LA 3G 1LA 3G 2LA 3G 3LA

SIENA



SF1 LA 008 B SF1 LA 008 M SF3 LA 001 SF3 LA 008 B SF3 LA 008 M SF3 LA 008 S SF4 LA 008 S



SF5 LA 001 SF5 LA 008 B SF5 LA 008 M SF5 LA 008 S

WEISSLACK 3.0

VALENCIA



1G LA

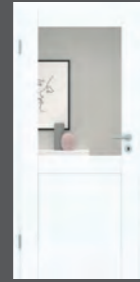

2G LA



3G 1LA



3G 2LA

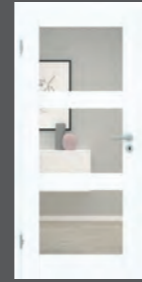

3G 3LA



4GQ 1LA



4GQ 2LA



4GQ 3LA



4GQ 4LA



5GQ 1LA



5GQ 2LA



5GQ 3LA



5GQ 4LA

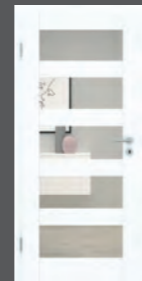

5GQ 5LA

BERGAMO



1G LA



2G LA



3G 1LA



3G 2LA



3G 3LA

GENUA



GA3 LA 001



GA3 LA 008 B



GA3 LA 008 M



GA3 LA 008 S



GA4 LA 008 B



GA4 LA 008 M



GA5 LA 001



GA5 LA 008 B



GA5 LA 008 M



GA5 LA 008 S



GA6 LA 008 B



GA6 LA 008 M



GA7 LA 001



GA7 LA 008 B



GA7 LA 008 M



GA7 LA 008 S

LÜBECK



2G LA



2G LA SP6



2G LA SP9



2G AD LA SP8



4G AD 1LA



4G AD 3LA



4G LA



4G 2LA



4G LA SP9

STOCKHOLM



2G LA 2G LA SP6 2G LA SP9 2G AD LA 2G AD LA SP10



3G LA 3G LA SP4 4G 2LA 4G LA SP6 4G LA SP9

LISENEN

ALLE VERFÜGBAREN OBERFLÄCHEN (SIEHE S. 30)



L4 LA 008 M L4 LA 008 S L5 LA 008 B L5 LA 008 M L6 LA 008 M



STUMPFEINSCHLAGENDE TÜREN

ALLE VERFÜGBAREN OBERFLÄCHEN (SIEHE S. 33)

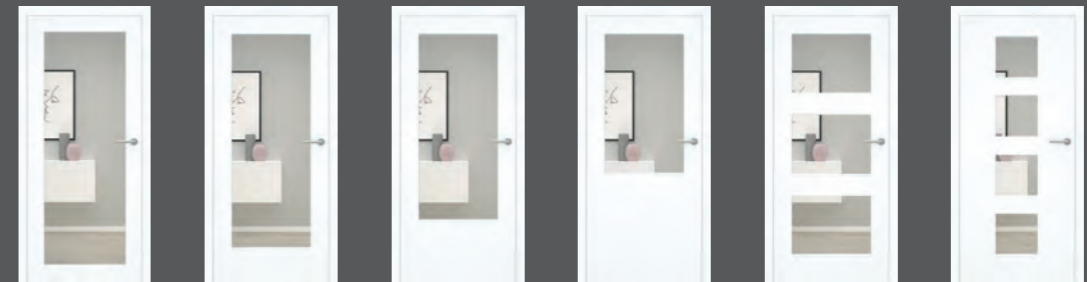

LA XL LA 001 LA Classic (DIN) LA 002 LA 003 LA 004



LA 006 LA 008 B LA 008 M LA 008 S LA 009

VALENCIA



1G LA 2G LA 3G 1LA 3G 2LA 3G 3LA



4GQ 1LA 4GQ 2LA 4GQ 3LA 4GQ 4LA



5GQ 1LA 5GQ 2LA 5GQ 3LA 5GQ 4LA 5GQ 5LA

Ganzglastüren

Eine glasklare Entscheidung für viel Licht und Harmonie im Zuhause. Ganzglastüren lassen dank ihrer transparenten Eigenschaften viel natürliches Tageslicht in den Wohnraum und füllen diesen mit einer angenehmen Leichtigkeit. Einzelne Raumlösungen wirken hierdurch nicht nur besonders freundlich, sondern auch deutlich großflächiger. Das umfangreiche Sortiment an Klar-, Matt-, Farb- und Strukturgläsern sowie Designmotiven bietet für jeden individuellen Geschmack und Anspruch eine passende Variante. Die Basis und erforderliche Sicherheit für jede Ganzglastür bietet ein zertifiziertes 8 mm Einscheibensicherheitsglas (ESG).



SANDMOTIVE

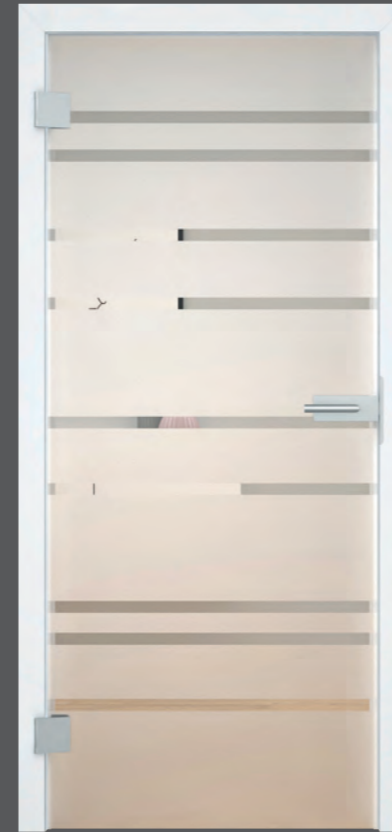

SA 89



SA 21



SA 17

SANDMOTIVE



SA 18



SA 18-N



SA 89-N



SA 21-N

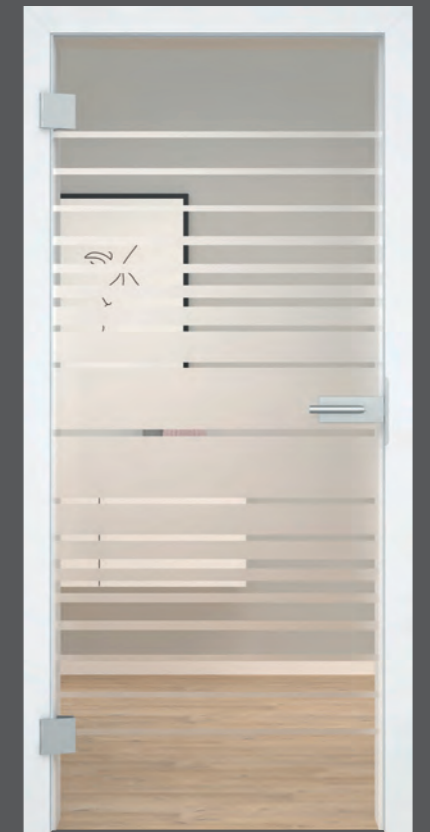

SA 17-N

SANDMOTIVE



SA 96



SA 41



SA 48



SA 1



SA 36



SA 90



SA 96-N



SA 41-N

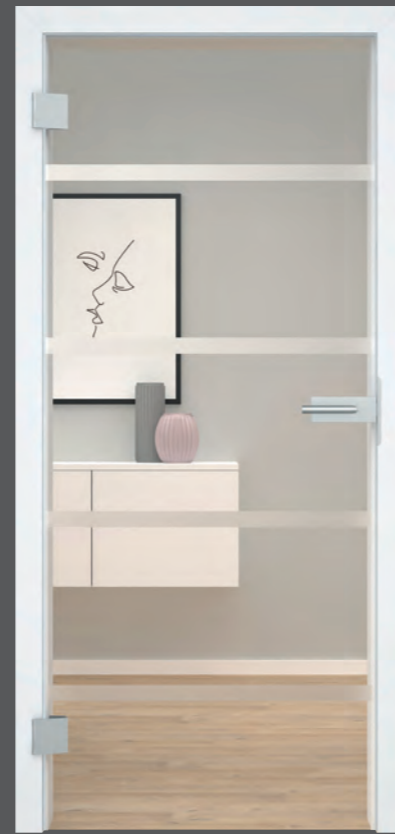

SA 48-N



SA 1-N



SA 36-N



SA 90-N

SANDMOTIVE

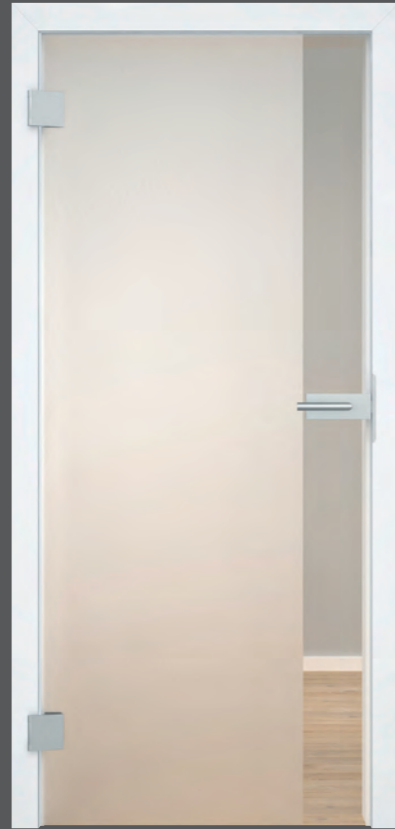

SA 95



SA 91



SA 52

LASERMOTIVE



LS 10

PRINTMOTIVE



PT 13

SANDMOTIVE 3D

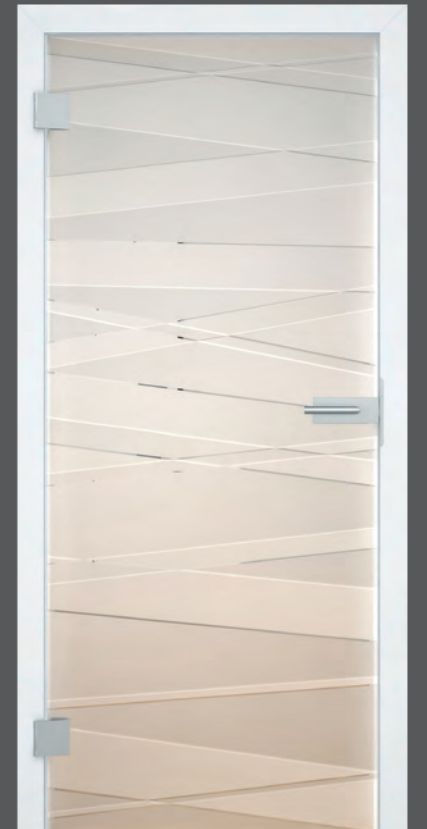

SD 75



SA 95-N



SA 91-N



SA 52-N



LS 22

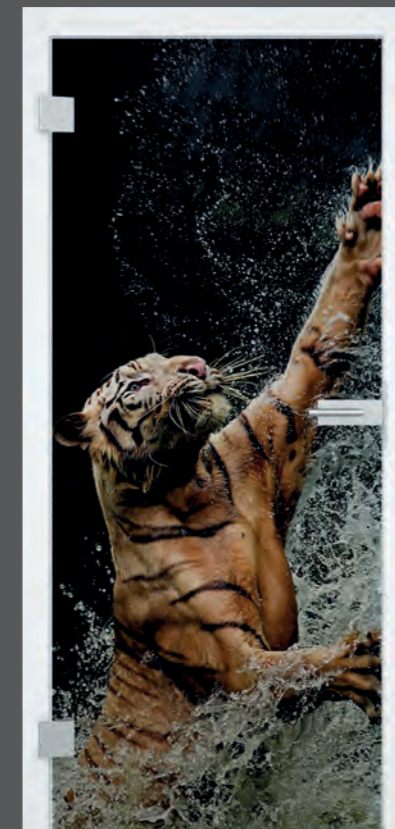

PT 23



SD 11

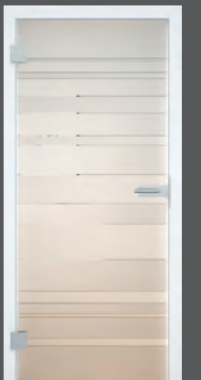

SD 99

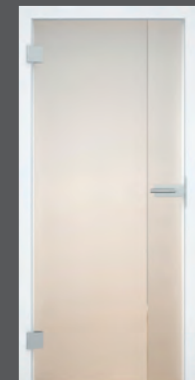

SD 97

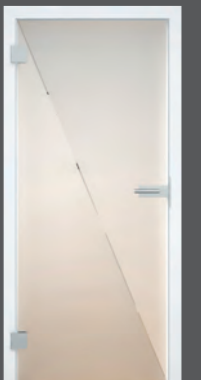

SD 98

Blackmotive

Interieure, die eine urbane Ästhetik vermitteln, haben sich in der modernen Inneneinrichtung längst etabliert. Ein Hauch Industriearchitektur oder der typische Loftcharakter stehen für zeitloses Wohnen und werden sowohl mit Neu- als auch mit Altbauten kombiniert. Unsere Blackmotive bieten hierzu die passende Ergänzung und sorgen gleichzeitig für eine stilvolle Wohnatmosphäre. Die schwarze Pulverbeschichtung in Form von Linien- und Gitterdesigns auf Klarglas oder auf Parsol grau setzt elegante Akzente und vermittelt eine geradlinige Optik. Vor allem die schwarze Kante ist dabei ein echter Hingucker.

Passendes Schiebetürsystem Classic 80:

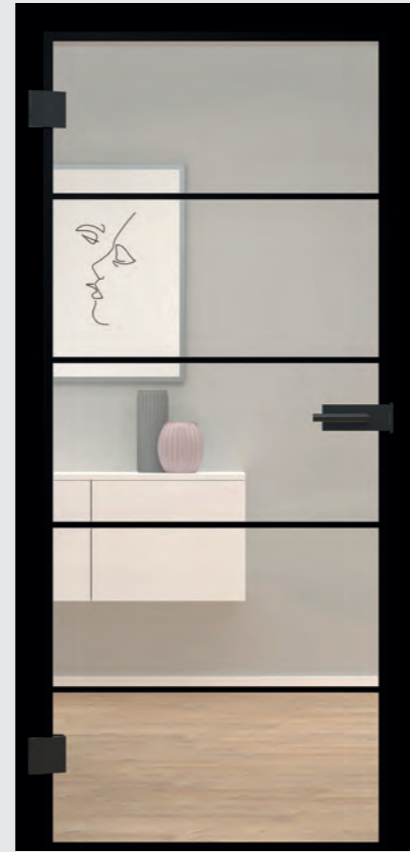

BK 1

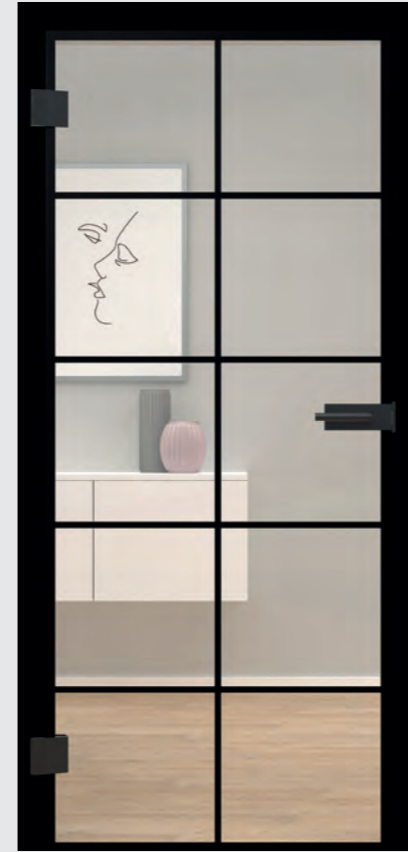

BK 2

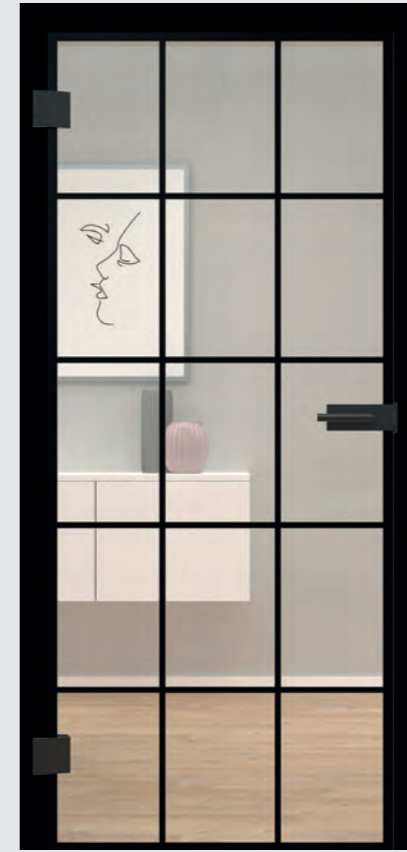

BK 3



BK 4



Freier Durchgang

Pendeltüren werden durch ihre überzeugende Funktionalität nicht nur in der Gastronomie eingesetzt, sondern auch für den privaten Bereich immer attraktiver. Die speziellen Pendeltürbeschläge PT60 oder PT100 in einer zeitlosen Edelstahloptik sind für eine Montage direkt in der Leibung oder an einer Durchgangszarge geeignet. Die Türen lassen sich durch die Bandsysteme in beide Durchgangsrichtungen öffnen und schwingen von selbst in ihre Ausgangsposition zurück.

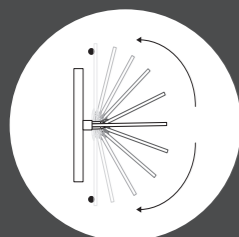

BEWEGUNGSRADIUS

Die Tür kann um 180° schwingen.



PENDELTÜRBAND PT60

Für Glastüren bis 60 kg und max. 915 mm Breite.



PENDELTÜRBAND PT100

Für Glastüren bis 100 kg und max. 1200 mm Breite.

PENDELTÜRSYSTEME PT60 + PT100

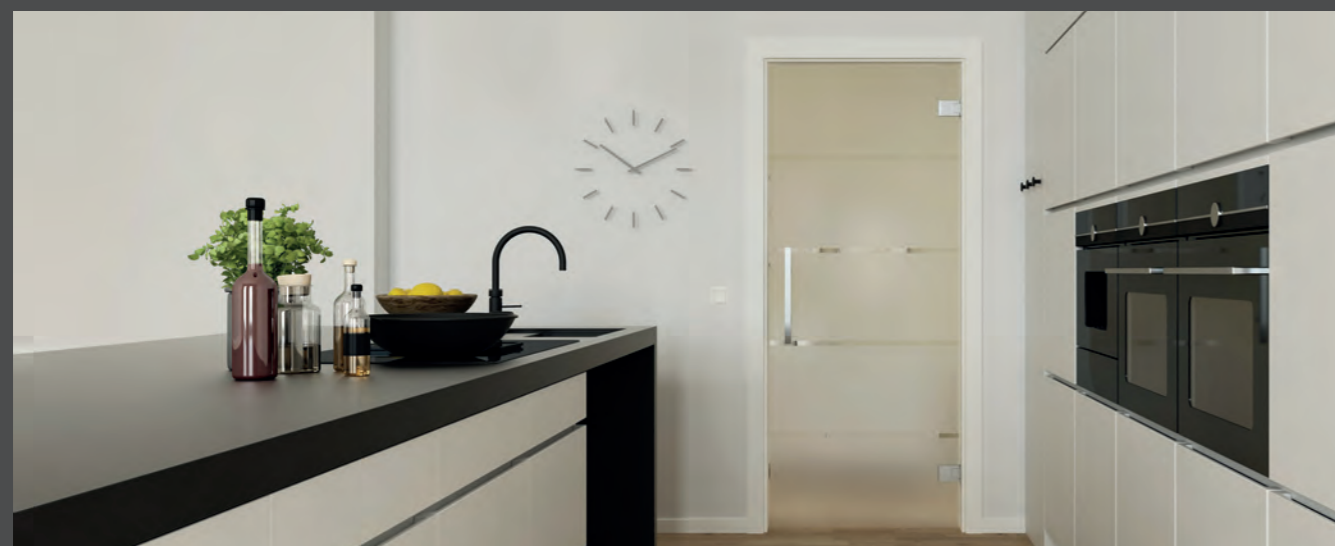
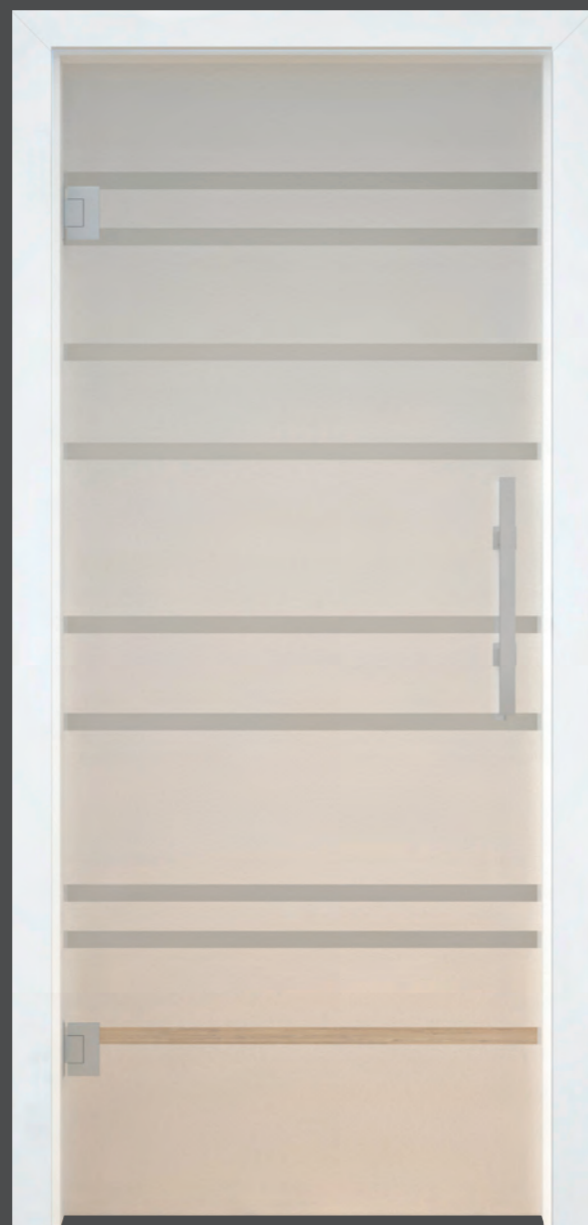

Sanftes Schließen

Das raffinierte pushClose-System mit dem Beschlag PCT40 vereinfacht jeden Durchgang und sorgt für ein sanftes Schließen von Glastüren. Zufallende Glastüren werden kurz vor der Endlage gedämpft und sanft ins Schloss gezogen. Die moderne Funktion bietet damit ein Maximum an Komfort und ist gleichzeitig besonders leise – für eine angenehme Wohnatmosphäre.

PUSHCLOSE-SYSTEM PCT40

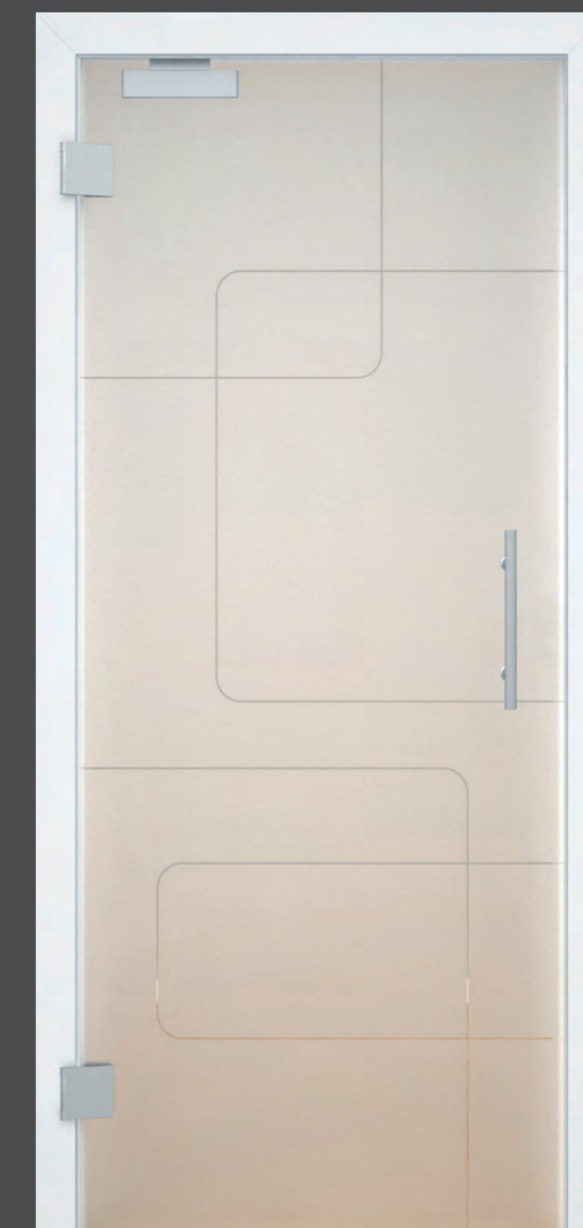

Schiebetürsysteme

Schiebetürsysteme sind bewährte Klassiker, die im Laufe der Jahre in Design und Funktion immer weiter optimiert wurden. Ob Holzschiebetüren in passender Optik zur normalen Drehtür oder Glasschiebetüren als einzelne Raumhighlights, beide verbinden und trennen Räume auf eine besonders platzsparende und moderne Weise. Angeboten werden dazu verschiedene Laufschiene-Varianten für die Wand- und Deckenmontage sowie ein- und zweiflügelige Ausführungen. Angefangen von Systemen mit modernen Abdeckblenden bis hin zu Systemen mit offenem Designbeschlag. Dabei sind Schiebetüren aufgrund der kugelgelagerten Laufrollen und der optionalen Einzugsdämpfung nahezu lautlos.

SCHIEBETÜRSYSTEM FÜR HOLZ- UND GLASTÜREN STYLE 200



Das Schiebetürsystem Style 200 hebt die Ästhetik einer Holz- oder Glasschiebetür auf ein neues Level. Die mattschwarze Oberfläche in Kombination mit markanten Laufrollen sorgt für ein modernes und massives Design im beliebten Loftstil, welches die Raumwirkung auf eine angenehme und einzigartige Weise beeinflusst. **Design Tipp:** Die Griffstange Franca erzeugt hierzu den perfekten Industrieflair!

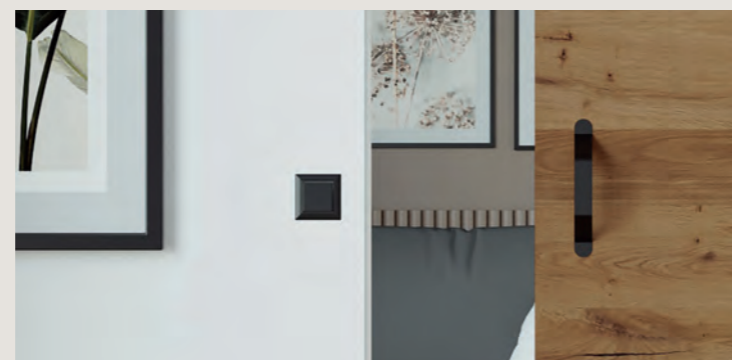
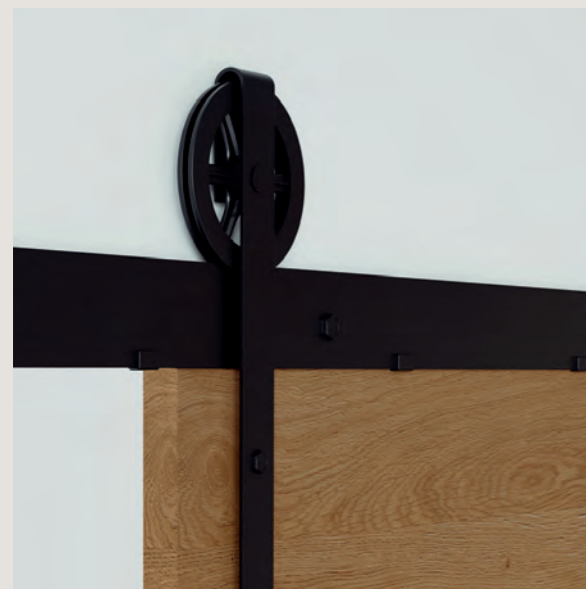

SCHIEBETÜRSYSTEM FÜR GLASTÜREN STYLE 100

Mit dem Schiebetürsystem Style 100 erhält jeder Raum eine einzigartige Optik. Das auffallende Punkthalter-Design und die sichtbaren Laufrollen sind charakteristisch für das gesamte System.

Die ausgefeilte Technik, hochwertige Materialien und minimalistisches Design sorgen dafür, dass die Optik und Dimensionen von Glastüren mit diesem System großzügig zur Geltung kommen. Neben doppelflügeligen Ausführungen ist eine Kombination mit allen Glasvarianten und Designmotiven möglich.



SCHIEBETÜRSYSTEM FÜR HOLZ- UND GLASTÜREN BASIC 80

Dieser Schiebetürbeschlag bietet mit seiner Bauform und Technik vielfältige Lösungen für jede Wandträger- und Einbausituation. Verdeckt liegend zwischen zwei Wänden bei innenlaufenden ein- oder zweiflügeligen Schiebetüren, ermöglicht Basic 80 eine klassische und effektive Produktkombination und Zusammenstellung von Elementen. Zudem ist der Beschlag um eine optionale Einzugsdämpfung (Softclose) ergänzbar.

Technische Informationen:

- in der Wand laufend
- Wand- oder Deckenmontage
- für 1- oder 2-flügelige Holz- oder- Ganzglas-Schiebetüren
- für Holztüren bis 40 mm Stärke oder Glasdicke 8-10 mm
- Tragkraft bis max. 80 kg
- optional mit Softclose



SCHIEBETÜRSYSTEM FÜR HOLZTÜREN CLASSIC 80

Zeitloses Design gepaart mit geringen Abmessungen sorgen bei diesem Schiebetürbeschlag für einen gekonnten Auftritt. Egal ob Wand- oder Deckenmontage, die Technik verschwindet unsichtbar hinter dem Laufkasten und ist wahlweise in klassischer Edelstahloptik oder modernem Mattschwarz erhältlich. Ein- und auch zweiflügelige Holztüren mit einem Gewicht von jeweils bis 120 Kilogramm können mit diesem ausgeklügelten System sicher gehalten werden. Optional kann hierzu auch eine passende Zarge ergänzt werden. Farblich abgestimmte Griffstangen und Griffmuscheln runden das Konzept optimal ab.

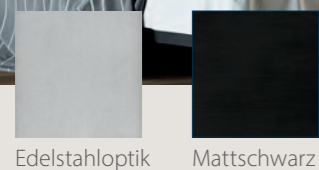

SCHIEBETÜRSYSTEM FÜR GLASTÜREN CLASSIC 80

Das Schiebetürsystem Classic 80 ist ein absolutes Multitalent und eignet sich auch für Glastüren in ein- oder zweiflügeliger Ausführung – bis zu 120 Kilogramm. Dank der verschiedenen Oberflächenausführungen in Edelstahloptik und Mattschwarz, ergibt sich hieraus das passende Konzept für jede Ganzglastür und für jeden Einrichtungsstil.

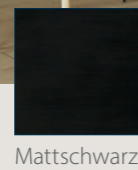

SCHIEBETÜRSYSTEM FÜR GLASTÜREN MIT FESTELEMENT CLASSIC 80

Classic 80 kann noch mehr! Für große Durchgänge oder als platzsparende Raumtrenner bietet das System in Kombination mit Glastüren und einem festen Seitenteil aus Glas die perfekte, lichtdurchlässige Lösung – egal ob im Büro oder privaten Bereich. Hieraus ergibt sich nicht nur ein optisches Highlight, sondern auch eine besondere Verbindung zwischen den Räumen, die eine einzigartige Leichtigkeit ausstrahlt.

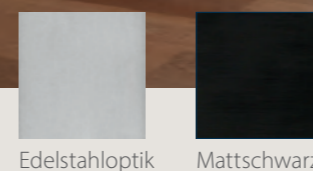

Technische Informationen:

- für Wand- und Deckenmontage
- Classic 80: Tragkraft bis max. 80kg
- Erweiterbar bis Tragkraft max. 120kg
- Glastüren: für 8-10 mm Glasstärke

Erweiterung Softclose:



Der optionale Softclose, der sogar nachträglich montiert werden kann, sorgt für einen besonderen Schiebetürenkomfort. Der Einzugsdämpfer wird in die Laufschiene eingesetzt und ermöglicht so ein weiches Schließen der Holz- oder Glasschiebetür. Die Schließautomatik zieht die Tür schonend und leise in den Endanschlag.

RUND | EDELSTAHL

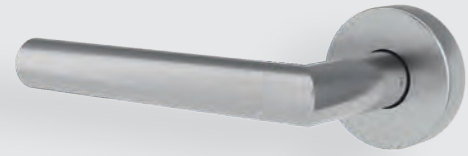

Verfügbare Griffe



Verfügbare Rosetten | Langschilder

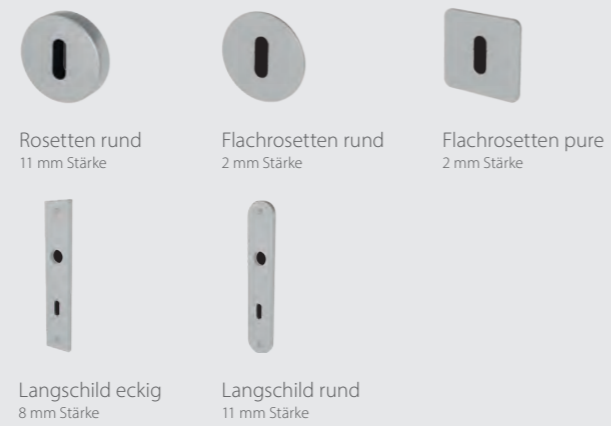

RUND | VARIOCOLOR

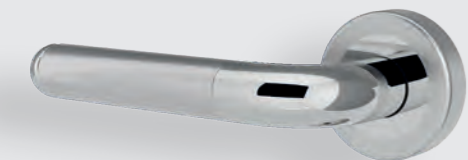

Verfügbare Griffe

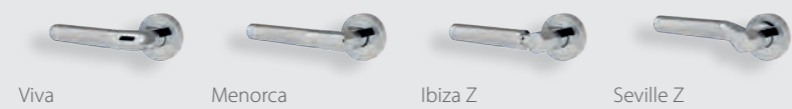

Verfügbare Rosetten | Langschilder

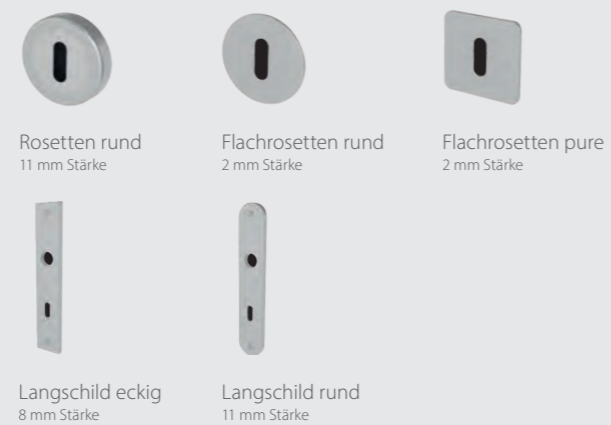

RUND | MATTSCHWARZ



Verfügbare Griffe

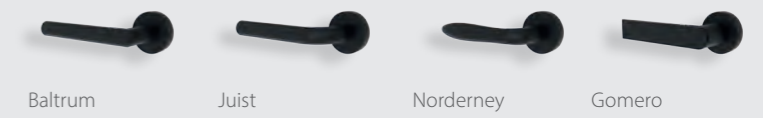

Verfügbare Rosetten



RUND | GLANZCHROM



Verfügbare Griffe

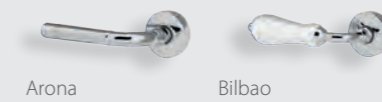

Verfügbare Rosetten | Langschilder



RUND | MATTNICKEL

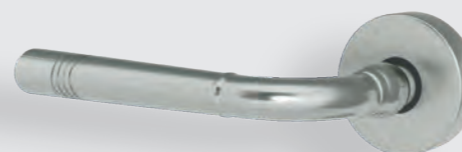

Verfügbare Griffe



Verfügbare Rosetten | Langschilder



ECKIG | EDELSTAHL



Verfügbare Griffe



Verfügbare Rosetten | Langschilder

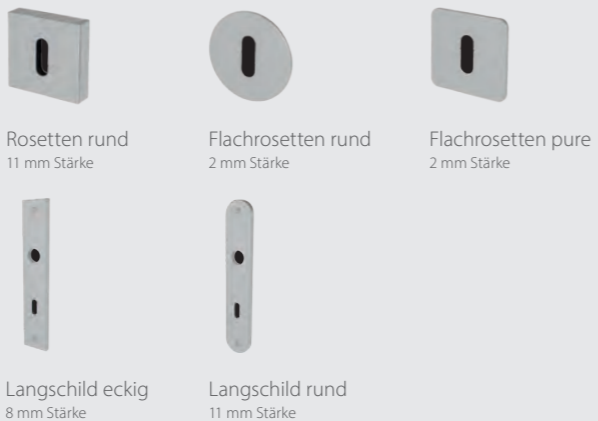

MINI RUND | EDELSTAHL

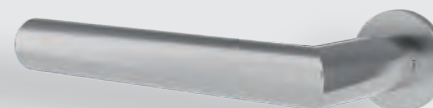

Verfügbare Griffe



Verfügbare Rosetten



MINI ECKIG | EDELSTAHL



Verfügbare Griffe



Verfügbare Rosetten



ECKIG | MATTSCHWARZ



Verfügbare Griffe



Verfügbare Rosetten



MINI RUND | MATTSCHWARZ



Verfügbare Griffe



Verfügbare Rosetten



MINI ECKIG | MATTSCHWARZ



Verfügbare Griffe



Verfügbare Rosetten

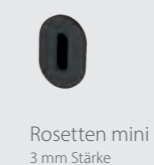

RUND | **EDELSTAHL PREMIUM**

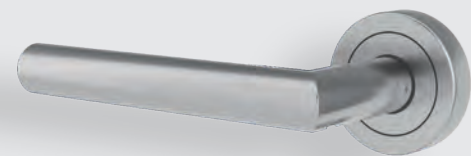

Verfügbare Griffe



Verfügbare Rosetten



Rosetten rund
9 mm Stärke

Unsere Türgriffe der Klasse 3 mit runden Rosetten und einer Unterkonstruktion aus Zink Druckguß überzeugen nicht nur mit Design, sondern sind zudem ausgelegt für hohe Beanspruchungen. Daher eignet sich die Drückerserie vor allem für Türen mit einem hohen Publikumsverkehr, wie zum Beispiel in Bürogebäuden bzw. gewerblichen Bereichen. Geprüft sind die Türgriffe gemäß EN 1906/2010 Klasse 3/7.

FLACH RUND | **EDELSTAHL**



Verfügbare Griffe



Baltrum Premium

Verfügbare Rosetten



Rosetten rund
2 mm Stärke

FLACH ECKIG | **EDELSTAHL**

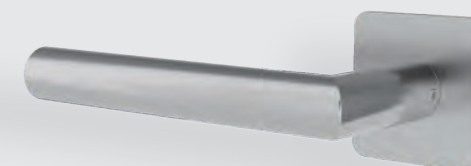

Verfügbare Griffe

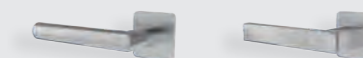

Baltrum Premium Rhodos Premium

Verfügbare Rosetten



Rosetten eckig
2 mm Stärke

Unsere Garnituren mit Premium Flachrosette sind nicht nur optisch ein Hingucker. Eine innovative Cliptechnik bei den Rosetten sowie fest/drehbar gelagerten Drückern mit Hochhaltefeder machen diese Garnituren zu etwas Besonderem. Darüber hinaus überzeugt das minimalistische und zugleich zeitlos-moderne Design.

PURE MAGNO | **EDELSTAHL**



Verfügbare Griffe



Verfügbare Rosetten



Rosetten pure
3 mm Stärke

PURE MAGNO | **MATTSCHWARZ**

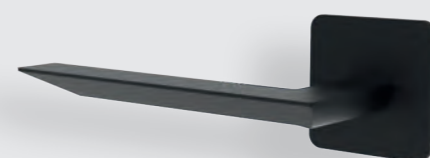

Verfügbare Griffe



Verfügbare Rosetten



Rosetten pure
3 mm Stärke

Minimale Kantenradien und das Design-Flachrosetten-system machen die Pure Magno Serie zu einem optischen Blickfang. Die innovative Magnet-Cliptechnik mit fest/drehbar gelagertem Drücker und Hochhaltefeder sorgt zudem für exklusive Funktionalität und eine schnelle Montage.

FLACH RUND | **MATTSCHWARZ**

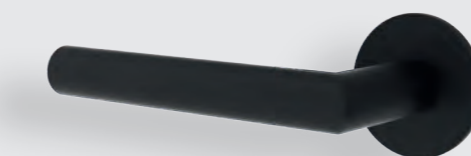

Verfügbare Griffe



Baltrum Premium

Verfügbare Rosetten



Rosetten rund
2 mm Stärke

FLACH ECKIG | **MATTSCHWARZ**

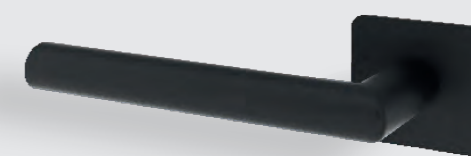

Verfügbare Griffe



Baltrum Premium Rhodos Premium

Verfügbare Rosetten



Rosetten eckig
2 mm Stärke

EasyLock

Die integrierte und intelligente Schließmechanik sorgt mit nur einem Klick für Privatsphäre, die über eine rote Anzeige kenntlich gemacht wird. Das Design ohne Schlüsselrosette ist zudem besonders modern und minimalistisch.



RUND | EDELSTAHL

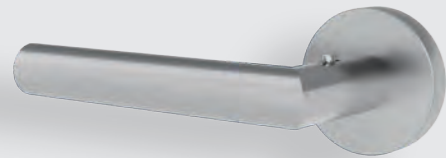

Verfügbare Griffe

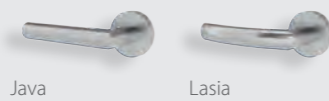

Verfügbare Rosetten



Rosetten rund
10,5 mm Stärke

RUND | MATTSCHWARZ



Verfügbare Griffe

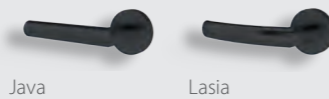

Verfügbare Rosetten



Rosetten rund
10,5 mm Stärke

RUND | VARIOCOLOR

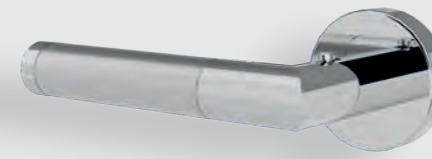

Verfügbare Griffe



Suma

Verfügbare Rosetten



Rosetten rund
10,5 mm Stärke

FLACH RUND | EDELSTAHL

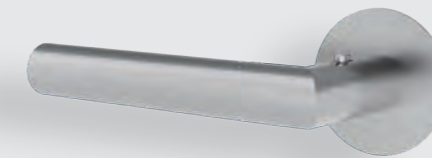

Verfügbare Griffe



Java

Verfügbare Rosetten



Flachrosetten rund
2 mm Stärke

FLACH RUND | MATTSCHWARZ

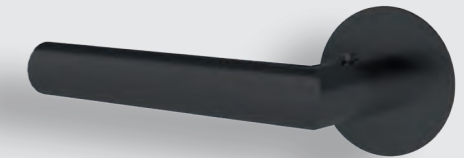

Verfügbare Griffe

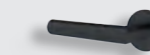

Java

Verfügbare Rosetten



Flachrosetten rund
2 mm Stärke



MILA | EDELSTAHL / MATTSCHWARZ

SELBSTKLEBENDE GRUNDPLATTE



20 mm Durchmesser

Verfügbare Größen

Edelstahl: 225 mm
Mattschwarz: 225 mm

TIARA | EDELSTAHL* / MATTSCHWARZ

SELBSTKLEBENDE GRUNDPLATTE



20 x 15 mm (halbrund)

Verfügbare Größen

Edelstahl: 225 mm
Mattschwarz: 225 mm

ELISA | EDELSTAHL

GRIFFSTANGE/GRIFFMUSCHEL



25 mm Durchmesser

65 mm Durchmesser

Verfügbare Größen

300 mm | 400 mm

VIANA | EDELSTAHL / MATTSCHWARZ

SELBSTKLEBENDE GRUNDPLATTE



37/28 x 10 mm

Verfügbare Größen

Edelstahl: 200 mm | 400 mm
Mattschwarz: 200 mm | 400 mm

Griffstangen

Griffstangen sind eine Alternative zu herkömmlichen Türgriffen und eignen sich insbesondere für alle Schiebetüren oder als Ergänzung zu unseren Pendeltür- und Pushclose-Systemen. Das längliche Design in Kombination mit einer runden oder eckigen Optik sorgt für einen besonderen Akzent und bietet ein Höchstmaß an Komfort. Ob Edelstahl oder Mattschwarz, die verschiedenen Oberflächen Ausführungen erzeugen ein stimmiges Gesamtbild und lassen Freiraum für den individuellen Wohnstil.

LOLA | EDELSTAHL* / MATTSCHWARZ

GRIFFSTANGE/GRIFFLEISTE



25 mm Durchmesser

Verfügbare Größen

Edelstahl: 400 mm | 600 mm
Mattschwarz: 400 mm | 600 mm

LIVIA | EDELSTAHL* / MATTSCHWARZ

GRIFFSTANGE/GRIFFLEISTE



25 x 25 mm

Verfügbare Größen

Edelstahl: 400 mm | 600 mm
Mattschwarz: 400 mm | 600 mm

VIOLA | EDELSTAHL / MATTSCHWARZ



25 mm Durchmesser

Verfügbare Größen

Edelstahl: 300 mm | 325 mm
400 mm | 550 mm
600 mm | 800 mm
1000 mm
Mattschwarz: 400 mm | 600 mm

FELIA | EDELSTAHL* / MATTSCHWARZ



25 x 25 mm

Verfügbare Größen

Edelstahl: 400 mm | 600 mm
Mattschwarz: 400 mm | 600 mm

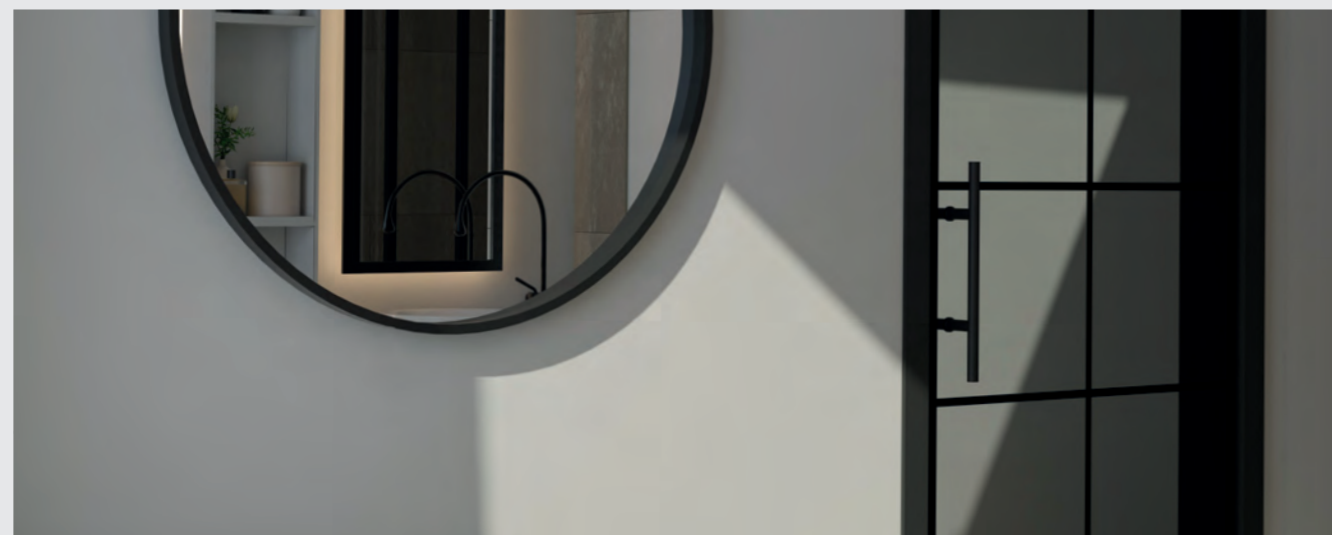

* Edelstahloptik

Griffmuscheln

Filigranes Design trifft auf Funktionalität. Griffmuscheln eignen sich für alle Schiebetüren und ermöglichen ein einfaches Öffnen und Schließen. Egal ob geschraubt oder geklebt, bündig eingelassen oder auf dem Türblatt aufliegend, Griffmuscheln erzeugen eine einzigartige Wirkung. Von runden Formen in einem klassischen Edelstahl, die besonders minimalistisch wirken bis hin zu einer eckigen Optik in Mattschwarz, die optimal mit einem modernen Wohnstil harmoniert, eine große Auswahl unterschiedlichster Designs und Oberflächenausführungen wird jedem Anspruch gerecht.



für Glastüren

CHIARA GESCHLOSSEN
EDELSTAHL / EDELSTAHL POLIERT / MATTSCHWARZ



CHIARA OFFEN
EDELSTAHL



SOFIA GESCHLOSSEN
EDELSTAHL / MATTSCHWARZ

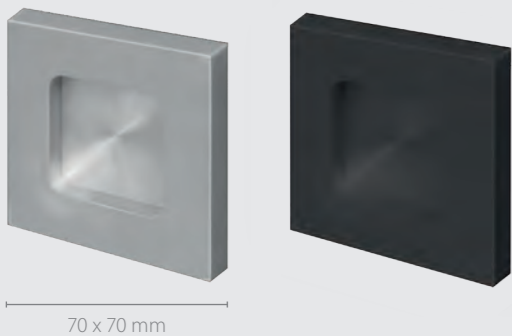

SOFIA OFFEN
EDELSTAHL

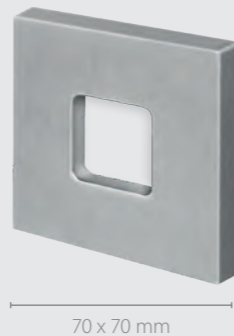

für Holztüren

ELENA
EDELSTAHL / NICKELSILBER



ARIANA
EDELSTAHL / MATTSCHWARZ



AURORA
NICKELSILBER



BIANCA
EDELSTAHL



CAMILA
EDELSTAHL / MATTSCHWARZ



STELLA
MATTSCHWARZ



VALETIA
MATTSCHWARZ



MARIELA
EDELSTAHL

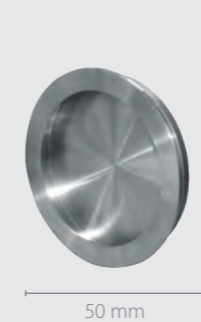

LEANA
EDELSTAHL

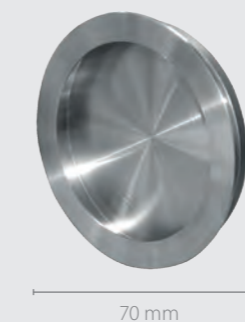

TALIA
EDELSTAHL



SELINA
MATTSCHWARZ



MARTA
MATTSCHWARZ



Schlosskästen

Glastüren – nicht ohne passenden Schlosskasten. Unser Sortiment bietet eine Vielzahl an Designs mit runden, eckigen oder minimalistische Formen sowie verschiedene Oberflächen Ausführungen in klassischem Edelstahl, glänzendem Chrom oder kontrastreichem Schwarz.

MODERN | EDELSTAHL / MATTSCHWARZ

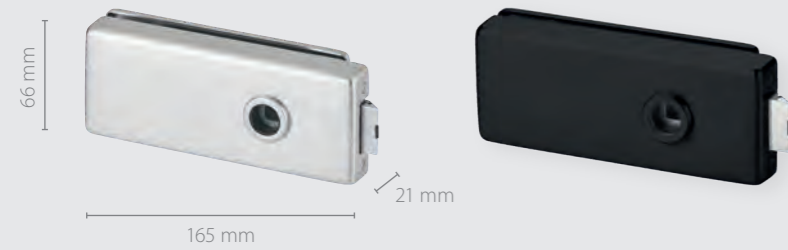

SMART | EDELSTAHL / MATTSCHWARZ

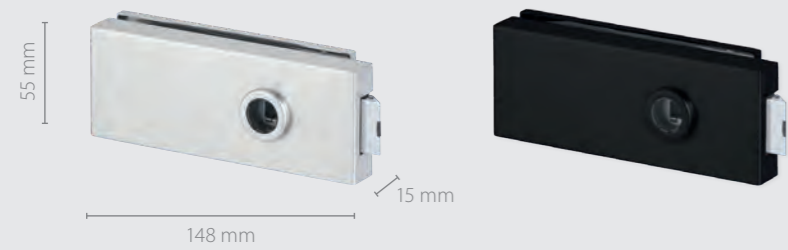

Integrierter WC-Riegel

Verfügbar für alle Schlosskästen in Mattschwarz und Edelstahl.



CLASSIC | EDELSTAHL / CHROM GLÄNZEND



PURE | EDELSTAHL

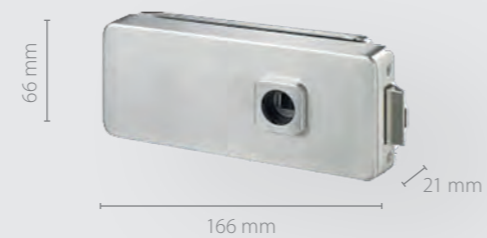

FUNKTION MODERN | EDELSTAHL



FUNKTION CLASSIC | EDELSTAHL



Bänder

MODERN 3-TEILIG | EDELSTAHL / MATTSCHWARZ



CLASSIC 3-TEILIG | EDELSTAHL



Funktions Türen

RAUCH- UND FEUERSCHUTZTÜREN

Mehr Sicherheit gegen Rauch und Feuer

Wo Menschen zusammenkommen, steht Sicherheit an erster Stelle – ob Zuhause, bei der Arbeit, in Hotels oder öffentlichen Gebäuden. Insbesondere gegen Rauch und Feuer gibt es im Bauwesen heutzutage hohe Schutzauflagen.

Unser Sortiment an geprüften Rauch- und Feuerschutztüren bietet dafür eine passende Lösung für nahezu alle Ansprüche und Auflagen.

Brandschutzstreifen

Unsere Brandschutztüren verfügen über einen aufschäumenden Brandschutzstreifen. Dieser wird aktiviert, wenn die Tür eine bestimmte Wärme- einwirkung bekommt. Daraufhin verkeilt sich die Tür in der Zarge. Dank dieser Technik wird verhindert, dass sich das Feuer schnell verbreiten kann.

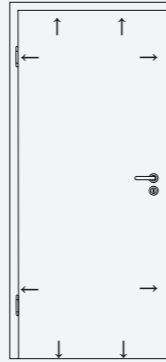

Feuerwiderstandsklassen nach DIN 4102

Feuerwiderstandsklasse	Funktionserhalt über	deutsche bauaufsichtliche Benennung
T30	30 Minuten	feuerhemmend
T90	90 Minuten	feuerbeständig

EINBRUCHHEMMENDE TÜREN

Schützen, was einem lieb ist!

Eine einfache und effiziente Möglichkeit Wohnungen und Häuser vor Einbrüchen zu schützen, ist der Einbau von einbruchhemmenden Türen. Zusätzliche Verriegelungen und ein stabiler Aufbau sorgen dabei für maximalen Schutz.

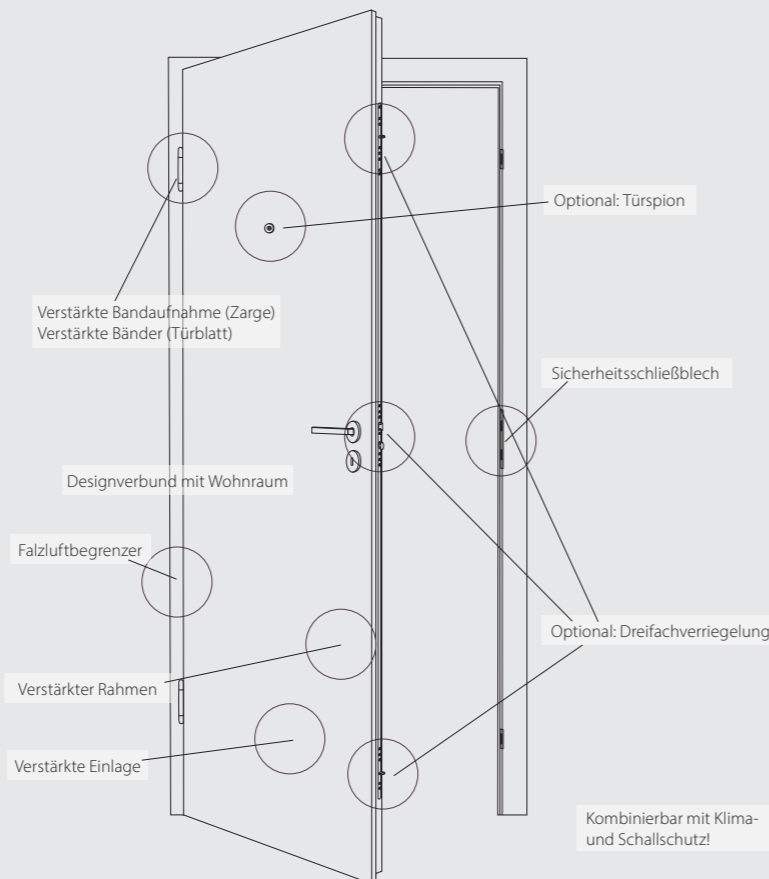

FEUCHT- UND NASSRAUMTÜREN

Wasserdicht

In Feucht- und Nassräumen wie Bädern, Duschen oder WC-Bereiche bestehen auch an Türen hohe Ansprüche, sowohl in öffentlichen als auch in privaten Gebäuden. Dabei müssen Türen die großen Schwankungen hinsichtlich Luftfeuchtigkeit und Temperatur oder Spritzwasser und direkter Nässe- einwirkung standhalten und eine reibungslose Funktion muss dabei immer gewährt bleiben. Unser Sortiment bietet für verschiedene Einsatzbereiche jeweils die optimale Lösung.

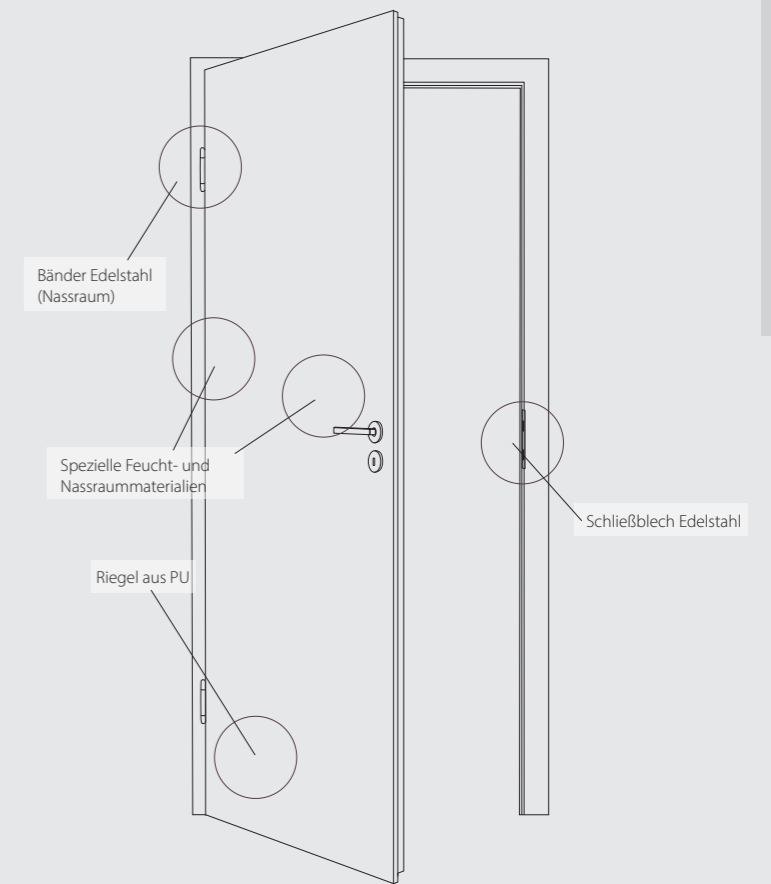

KLIMA- UND SCHALLSCHUTZTÜREN

Ruhe erwünscht!

In Gebäuden wird heute ein maximaler Aufwand an Außenschalldämmung, wie zum Beispiel bei Fenstern, betrieben. Aber auch innerhalb privater oder geschäftlicher Räume, können Geräusche störend sein. Durch eingebaute Bodendichtungen und spezielle Einlagen helfen Schallschutztüren dabei, unerwünschten Schall draußen zu lassen – ob als Wohnungseingangstür, für Schlafzimmer oder Büroräume.

Prüfklimate gemäß DIN EN 1121

Prüfklimate		Geforderte Klimate			
RAL Klasse	DIN/EN	❄ kalte Seite		🌡 warme Seite	
		Lufttemperatur in °C	Rel. Feuchte (U) in %	Lufttemperatur in °C	Rel. Feuchte (U) in %
a/I	a	18°C ± 2°C	50% ± 5%	23°C ± 2°C	30% ± 5%
b/II	b	13°C ± 2°C	65% ± 5%	23°C ± 2°C	30% ± 5%
c/III	c	3°C ± 2°C	85% ± 5%	23°C ± 2°C	30% ± 5%

Einsatzempfehlungen – Schallschutz nach DIN 4109 Prüfwerten:

Schallschutzklasse I R_{w,p} = 32 dB:

- Mehrstöckige Wohn- und Bürogebäude

Schallschutzklasse II R_{w,p} = 37 dB:

- Mehrstöckige Wohn- und Bürogebäude
- Hausflure, Treppenhäuser, direkter Wohnbereich/Büroraum
- Krankenhäuser und Pflegeheime
- Flure, Treppenhäuser, Untersuchungs- und Sprechzimmer, Krankenzimmer
- Hotels und Pensionen
- Flure, Übernachtungsräume
- Schulen und Unterrichtsbauten

Schallschutzklasse III R_{w,p} = 42 dB:

- Krankenhäuser und Pflegeheime
- Flure, Treppenhäuser, Untersuchungs- und Sprechzimmer
- Hausflure, Treppenhäuser, Flure von Wohnungen und Büros

ZARGEN



Rundkante
 Weißlack 1.0
 60 mm | 80 mm | 80 mm XL

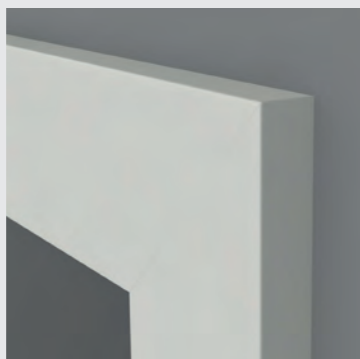

Designkante
 Weißlack 1.0
 70 mm



Designkante
 Weißlack 3.0
 70 mm



Profil B1
 Weißlack 1.0
 65 mm



Profil D1
 Weißlack 1.0
 90 mm



Designkante
 Mineralgrau
 60 mm



Designkante
 Designoberflächen
 60 mm | 80 mm



Eckkante
 Furnier
 60 mm



Profil B
 Stockholm
 65 mm

TÜRBLATTKANTEN

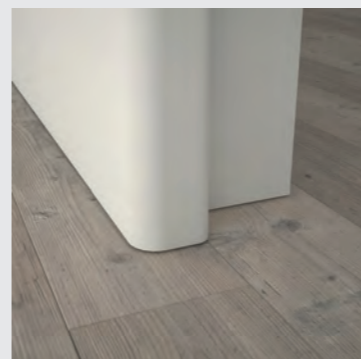

Rundkante | Runde Optik
 Verfügbar für: Weißlack 1.0 | Kiel

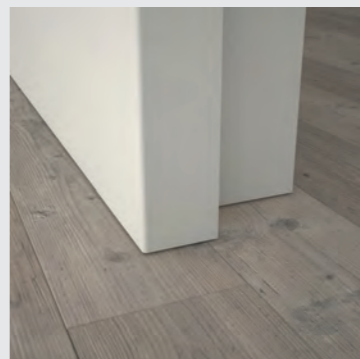

Designkante | Eckige Optik
 Verfügbar für: Weißlack 3.0 | Weißlack 1.0
 Genua | Valencia | Bergamo | Lübeck

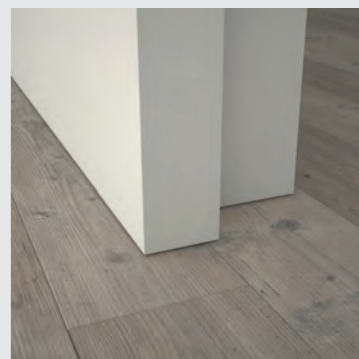

Eckkante | Eckige Optik
 Verfügbar für: Weißlack 1.0 | Kiel
 Verona | Siena | Modena | Novara



Designkante | Eckige Optik
 Verfügbar für: Mineralgrau
 Florenz | Roma | Hamburg



Designkante | Eckige Optik
 Verfügbar für alle Designoberflächen



Eckkante | Eckige Optik
 Verfügbar für alle Echtholzurniere

PROTECT KANTE

Mit der 0,8 mm starken Protect Kante erreicht das Türendesign eine neues Niveau. Dank der innovativen Nullfugen-Technologie in Kombination mit modernster Lasertechnik entsteht eine sehr robuste und hochwertige Türblattkante, die vor allem optisch überzeugt – ohne sichtbare Fuge. Die drei modernen Farbtöne Mattweiß, Mattgrau und Mattschwarz sorgen für einen besonderen Akzent bei allen stumpfeinschlagenden Türen (CPL), abgestimmt auf den individuellen Einrichtungsstil und das Farbkonzept.

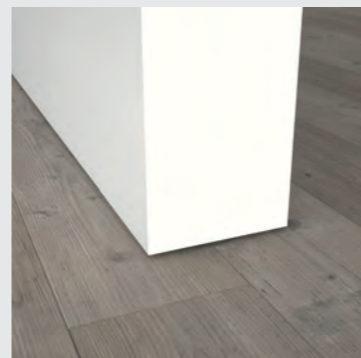

Mattweiß
 Verfügbar für alle Designoberflächen
 der stumpfeinschlagenden Türen

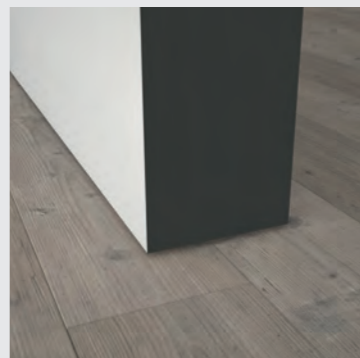

Mattgrau
 Verfügbar für alle Designoberflächen
 der stumpfeinschlagenden Türen

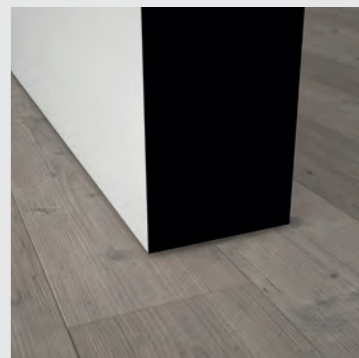

Mattschwarz
 Verfügbar für alle Designoberflächen
 der stumpfeinschlagenden Türen

Blend- und Blockrahmen

Jeder Wohnraum ist individuell und so eignen sich herkömmliche Standardzargen für eine optimale Raumlösung nicht immer. Bei Blend- und Blockrahmen handelt es sich um spezielle Zargen, die besonderen Raumanforderungen gerecht werden – sei es bei minimalen Platzverhältnissen, dünnen Wänden oder als gezieltes Designelement. Das umfangreiche Sortiment mit verschiedenen Oberflächen in Weißlack, CPL oder Furnier verleiht jedem Raum eine einzigartige Atmosphäre. In Kombination mit gläsernen Seitenteilen und Oberlichtern wird auch gerne eine offene Raumwirkung erzeugt.



BLENDRAHMEN

Blendrahmen, auch Aufschraubzargen genannt, sind eine Alternative zur herkömmlichen Umfassungs- oder Durchgangszarge und ein stilvolles Gestaltungselement. Einseitig vor die Wand montiert, entsteht ein reduziertes und vor allem modernes Design, das nur von einer Seite aus sichtbar ist. Da der Rahmen die Wandleibung nicht umschließt, eignet sich dieser auch optimal für geringe Wandstärken oder brüchiges Mauerwerk.

Damit spielen Blendrahmen im Renovierungsbereich eine wichtige Rolle. Aber auch bei speziellen Wandanschlüssen kommt dieser gerne zum Einsatz. Egal ob mit einer robusten CPL-Oberfläche oder einem natürlichen Echtholzfurnier, Blendrahmen bieten eine smarte Raumlösung und erzeugen eine besondere Verbindung zwischen Tür und Wand.

BLOCKRAHMEN

Blockrahmen werden im Gegensatz zu Blendrahmen direkt in der Wandleibung montiert und sind so ebenfalls eine Alternative zur normalen Umfassungszarge. Egal ob sehr tiefe Wände oder minimale Platzverhältnisse, der Rahmen bietet die passende Lösung für verschiedene Bau- und Raumsituationen.

Die minimalistische Formsprache sorgt für einen hochwertigen Gesamteindruck. Blockrahmen kommen in Kombination mit Seitenteilen und/oder Oberlicht oft auch als dekoratives Windfangelement zum Einsatz. Von einem dezenten Weiß über ein authentisches Holzdesign bis hin zu echtem Holz – verschiedene Oberflächen sorgen für die passende Optik zum jeweiligen Wohnstil.



ALLE OBERFLÄCHEN

CPL WEISSLACK

Weißlack 1.0
Weißlack 3.0

CPL KLASSIK

Esche weiß deckend
Ahorn
Buche
Akazie
Eiche natur
Eich astig

CPL STRUKTURA

Pinie Ivory
Pinie Silvergrey
Fachwerk Eiche Sand*
Fachwerk Eiche Natur
Fachwerk Eiche Honig

CPL MATTLINE

Brillantweiß
Mineralgrau*
Naturbeige*
Nussbraun*
Eiche Graphitgrau*

CPL NANOLINE

Mattweiß*
Mattgrau*
Mattschwarz*

CPL COLOUR

Anthrazitgrau*
Angoragrau*

FURNIER KLASSIK

Ahorn
Buche
Eiche Natur
Eiche hell
Eiche rustikal
Macore
Limba
Amerik. Nussbaum
Mahagoni

FURNIER ANTIK

Eiche Natur
Eiche Bronze
Eiche Titan
Lärche Natur
Lärche Smoke

FURNIER PLANKENEICHE

Natur
Natur geölt
Creme
Bronze

* nur für Blockrahmen

STANDARDZARGEN

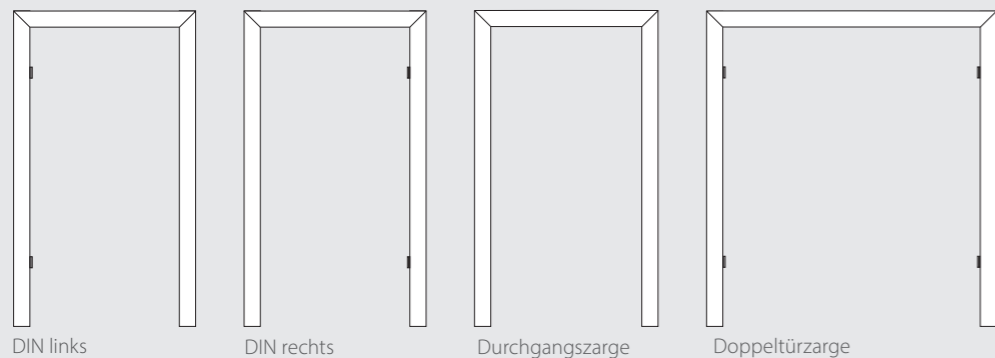

OBERLICHTZARGEN

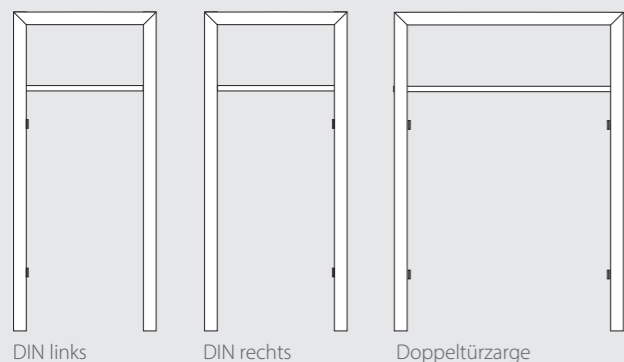

Oberlicht- und Seitenteilzargen (Windfangzargen) sind als Umfassungszarge oder Blockrahmenseite erhältlich.

SEITENTEILZARGE

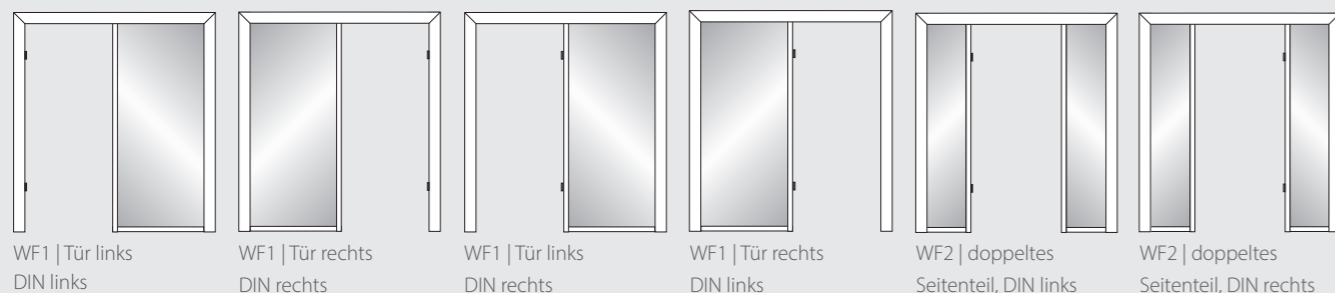

OBERLICHTZARGE MIT SEITENTEIL

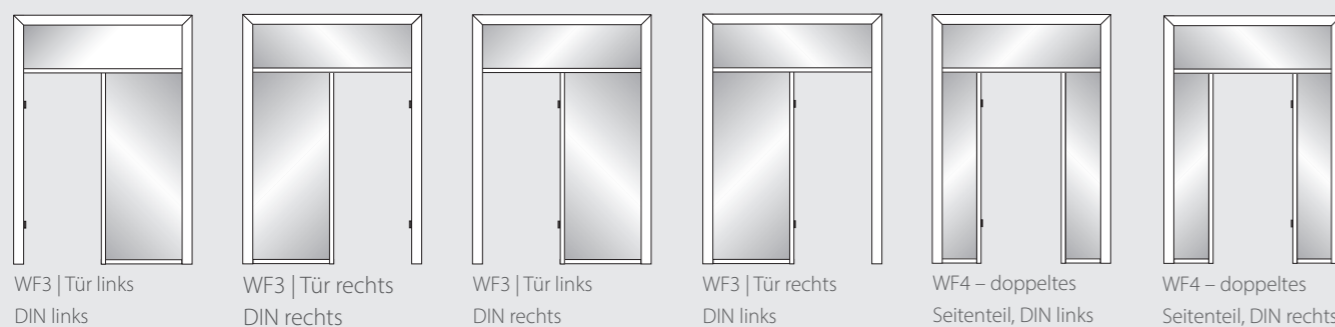

Zargenvarianten

Unterschiedliche Raumkonzepte erfordern verschiedene Tür- und Zargenlösungen. Zargen sind der feste Teil des Türelements, geben der Tür den richtigen Halt und sorgen für einen optischen Rahmen. Standardzargen, auch als Umfassungszargen bezeichnet, zählen dabei zu den gängigsten Ausführungen und umfassen die Wandraibung. Je nach Raumanforderungen gibt es hier aber auch eine Vielzahl von Variationen – von Schiebetürzargen über Block- und Blendrahmenseite bis hin zu einer Kombination aus Oberlichtzarge mit Seitenteil.

SCHIEBETÜRZARGEN

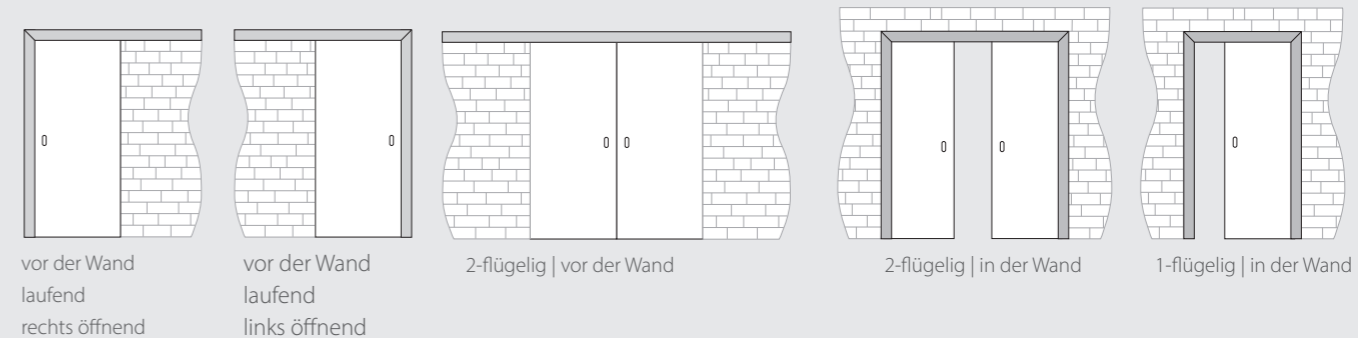

ANSCHLAGRICHTUNG

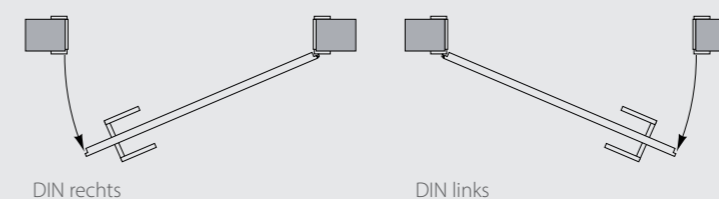

QUERSCHNITTE ZARGEN

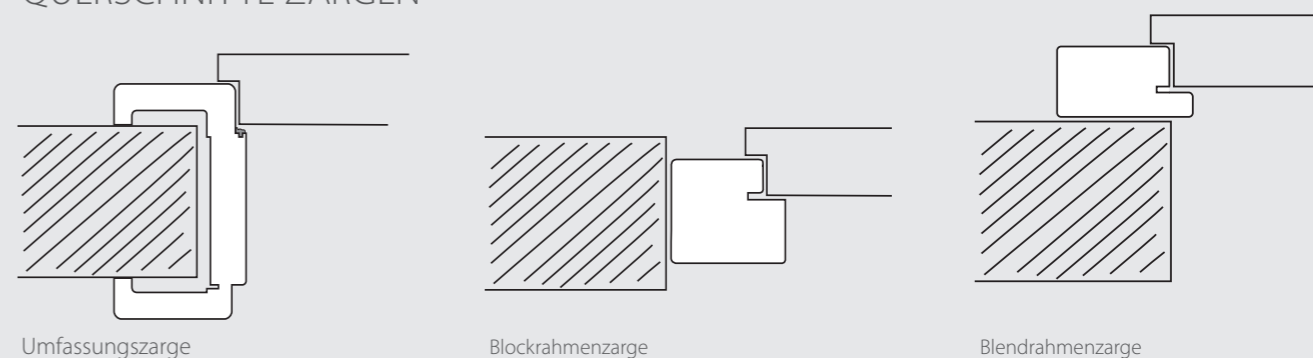

Designoberflächen

CPL WEISSLACK



Weißlack 1.0 Weißlack 3.0

MINERALGRAU



Mineralgrau

CPL KLASSIK



Esche weiß deckend Ahorn Buche Akazie Eiche natur Eiche astig längs | quer

CPL STRUKTURA

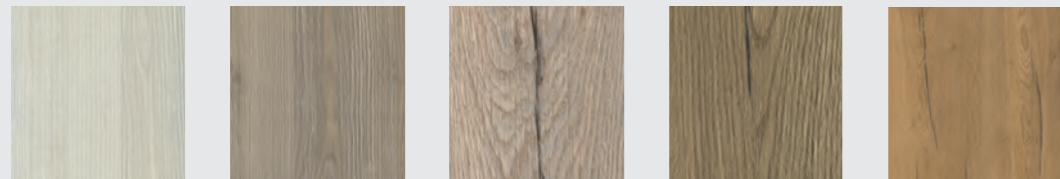

Pinie Ivory längs | quer Pinie Silvergrey längs | quer Fachwerk Eiche Sand längs | quer Fachwerk Eiche Natur längs | quer Fachwerk Eiche Honig längs | quer

CPL MATTLINE

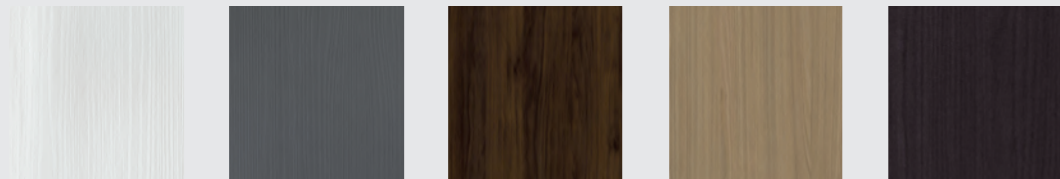

Brillantweiß längs | quer Mineralgrau längs | quer Nussbraun längs | quer Eiche Naturbeige längs | quer Eiche Graphitgrau längs | quer

CPL NANOLINE



Mattweiß Mattgrau Mattschwarz

CPL COLOUR

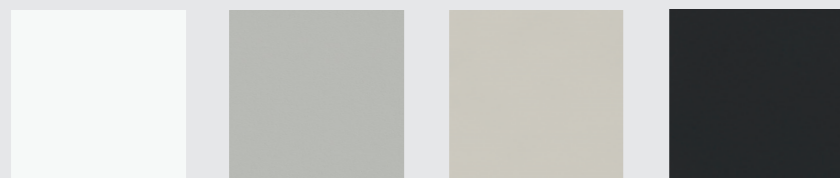

Uni weiß Uni grau Angoragrau Anthrazitgrau

Echtholzoberflächen

FURNIER KLASSIK



Ahorn Buche Eiche Natur Eiche Hell Eiche Rustikal Macore

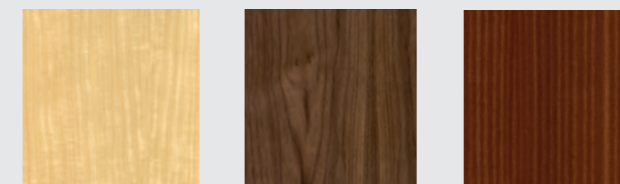

Limba Amerikanisch Nussbaum Mahagoni

FURNIER PLANKENEICHE

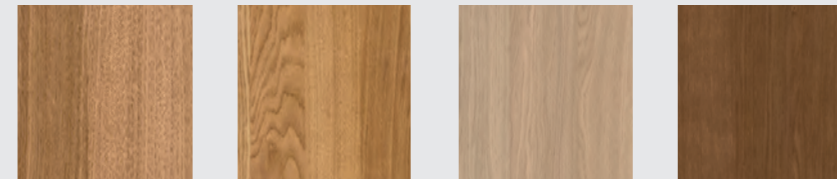

Natur längs | quer Natur geölt längs | quer Creme längs | quer Bronze längs | quer

FURNIER ASTEICHE

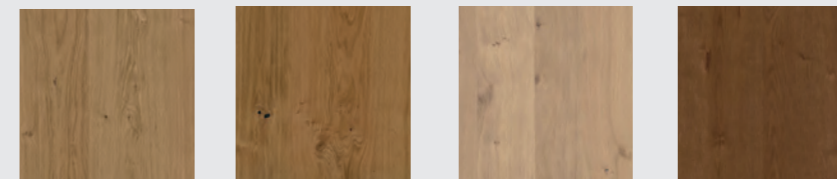

Natur längs | quer Natur geölt längs | quer Creme längs | quer Bronze längs | quer

FURNIER ANTIK

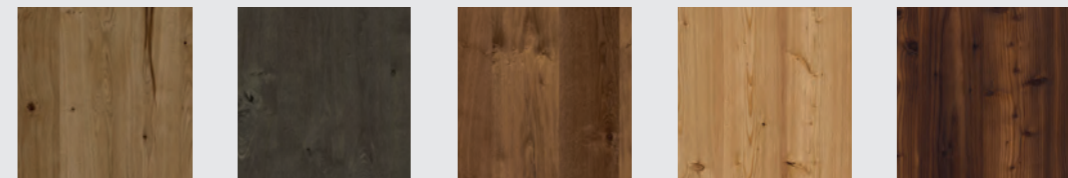

Eiche Natur längs | quer Eiche Titan längs | quer Eiche Bronze längs | quer Lärche Natur längs | quer Lärche Smoke längs | quer

Maueröffnung



DIE WICHTIGSTEN MAßE AUF EINEN BLICK

Darstellung: Gefälztes Türelement

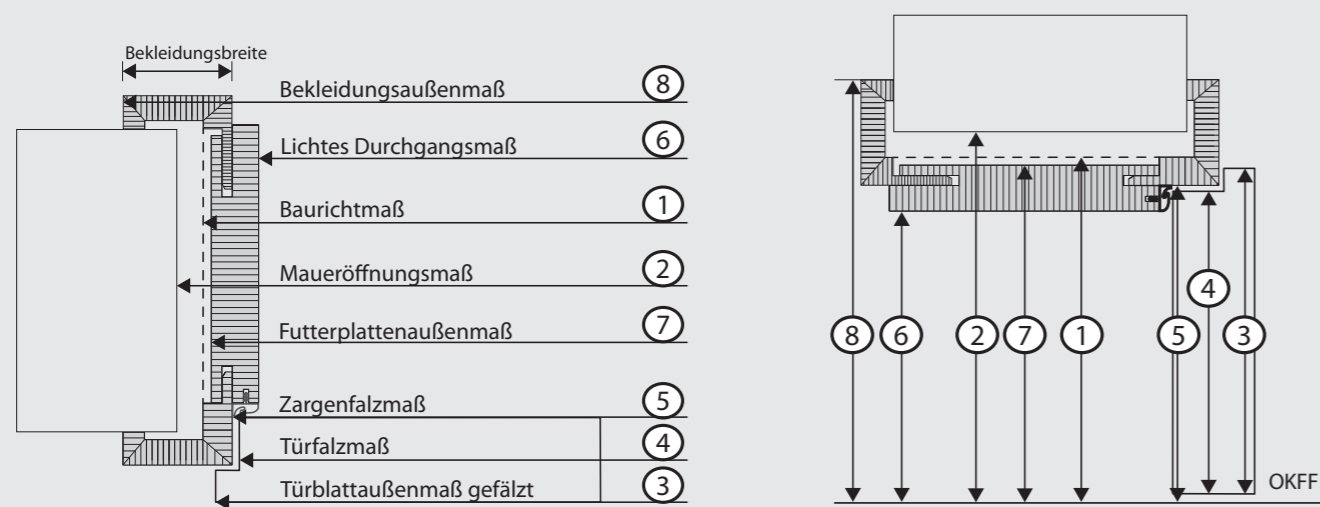

Erläuterungen:

OKFF = die planmäßige Lage der Oberfläche des Fertigbodens, zum Beispiel: die Oberfläche eines PVC-Belages über Spachtelmasse, Estrich, Trittschalldämmung und Ausgleichsestrich über der Rohdecke. Dargestellt ist die Maueröffnung im Querschnitt mit aufgesetzter Zarge und einem Teil des aufschlagenden Türblattes. Die relevanten Maße sind durchnummeriert und finden sich rechts in der Tabelle wieder.

		Türblatt- außenmaße		Zargenmaße									
		Bau- richtmaß nach DIN 18100 (1)	Mauer- öffnungs- maß ¹⁾ (2)	Türblatt- außen- maß gefälzt (3)	Türfalz- maß (4)	Zargen- falzmaß (5)	lichtes Zargen- durch- gangs- maß (6)	Futter- platten- außen- maß (7)	Bekleidungsaußenmaß				
									Bekleidungsbreite				
									60 mm (8)	65 mm (8)	70 mm (8)	80 mm (8)	90 mm (8)
1-flügelige Türen	Breite	625	635	610	584	591	567	613	711	721	731	751	771
		750	760	735	709	716	692	738	836	846	856	876	896
		875	885	860	834	841	817	863	961	971	981	1001	1021
		1000	1010	985	959	966	942	988	1086	1096	1106	1126	1146
		1125	1135	1110	1084	1091	1067	1113	1211	1221	1231	1251	1271
Höhe	1875	1885	1860	1847	1855	1843	1865	1915	1920	1925	1935	1945	
	2000	2010	1985	1972	1980	1968	1990	2040	2045	2050	2060	2070	
	2125	2135	2110	2097	2105	2093	2115	2165	2170	2175	2185	2195	
	2250	2260	2235	2222	2230	2218	2240	2290	2295	2300	2310	2320	

2-flügelige Türen	Breite	1250	1260	1210	1184	1191	1167	1212	1311	1321	1331	1351	1371
		1500	1510	1460	1434	1441	1417	1462	1561	1571	1581	1601	1621
		1750	1760	1710	1684	1691	1667	1712	1811	1821	1831	1851	1871
		2000	2010	1960	1934	1941	1917	1962	2061	2071	2081	2101	2121
		2250	2260	2210	2184	2191	2167	2212	2311	2321	2331	2351	2371
Höhe	1875	1885	1860	1847	1855	1843	1865	1915	1920	1925	1935	1945	
	2000	2010	1985	1972	1980	1968	1990	2040	2045	2050	2060	2070	
	2125	2135	2110	2097	2105	2093	2115	2165	2170	2175	2185	2195	
	2250	2260	2235	2222	2230	2218	2240	2290	2295	2300	2310	2320	

1) Hinweise zum Maueröffnungsmaß

Aufgrund der heute üblichen Beschlagtechnik bei Holzzargen hat es sich bewährt, die tatsächliche Maueröffnung etwa 10 bis 15 mm breiter zu erstellen, als sich nach DIN 18100 ergäbe. Man vermeidet so in aller Regel eventuell notwendige Nachstemm- arbeiten im Bereich der Zargenbeschläge.

Bei stumpfeinschlagenden (den sogenannten flächenbündigen Türelementen) ist die Vergrößerung der Maueröffnung in der Breite um 15 mm aufgrund der verdeckten Beschläge zwingend notwendig.

Follow us on



LOBO HOME GmbH | Bokeler Landstraße 10 | 26215 Wiefelstede
www.lobo-home.de